

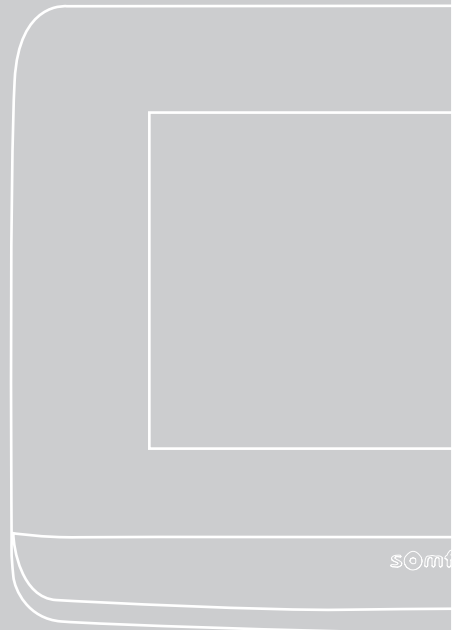

# V<sup>®</sup>500 PRO io Connect

## Gebruiksaanwijzing





BESCHRIJVING VAN HET PRODUCT -----	2
BEDIENINGSPANEEL -----	4
EEN BEZOEKER ANTWOORDEN -----	5
BEHEREN VAN DE FOTO'S VAN DE BEZOEKERS -----	6
ALGEMENE INSTELLINGEN -----	6
KENMERKEN VAN DE BINNENMONITOR -----	8
KENMERKEN VAN HET BUITENPANEEL -----	8

## BELANGRIJKE INFORMATIE - VEILIGHEID

### ALGEMEEN



Lees deze installatiegids en de bijgevoegde veiligheidsvoorschriften aandachtig voordat u begint met de installatie van dit Somfy product.

Houd u nauwkeurig aan de instructies die in deze handleiding worden gegeven en bewaar deze handleiding gedurende de gehele levensduur van het product.

Controleer vóór de installatie of dit Somfy product compatibel is met de aanwezige apparatuur en accessoires.

Deze handleiding geeft instructies voor het installeren en gebruiken van dit product. Aan de afbeeldingen kunnen geen rechten worden ontleend.

Elke installatie of vorm van gebruik die buiten het door Somfy gedefinieerde toepassingsgebied valt, is niet toegestaan. Hierdoor en door het negeren van de instructies in deze handleiding, vervallen iedere aansprakelijkheid en garantie van Somfy.

Somfy is niet aansprakelijk voor veranderingen van normen en standaarden die van kracht zijn geworden na publicatie van deze handleiding.



Somfy verklaart hierbij dat het product voldoet aan de eisen van Richtlijn 2014/53/EU. De volledige conformiteitsverklaring staat ter beschikking op de website [www.somfyprotect.com/certificates](http://www.somfyprotect.com/certificates) of [www.somfy.com/ce](http://www.somfy.com/ce).

### ALGEMENE VEILIGHEIDSVOORSCHRIFTEN

Dit product mag niet worden gebruikt door personen (inclusief kinderen) met verminderde fysieke, zintuiglijke of verstandelijke capaciteiten of personen zonder ervaring of kennis, behalve als zij onder toezicht staan van iemand die verantwoordelijk is voor hun veiligheid of toezicht, of die instructies vooraf over het gebruik van het product hebben gekregen.

### GEBRUIKSOMSTANDIGHEDEN

Het ontvangstbereik wordt beperkt door de regelgeving inzake draadloze apparaten.

Het ontvangstbereik is sterk afhankelijk van de gebruiksomgeving: storingen veroorzaakt door grote elektrische apparaten in de buurt van de installatie, de gebruikte materialen voor de muren en wanden van de locatie.

Het gebruik van draadloze apparaten (bijvoorbeeld een draadloze hoofdtelefoon) die op dezelfde radiofrequentie werken kan de prestaties van het product negatief beïnvloeden.

De camera van deze videofoon is alleen bedoeld om bezoekers te herkennen **en mag nooit worden gebruikt als bewakingscamera**.

### RECYCLING EN VERWIJDERING



Wij geven om ons milieu. Werp het apparaat niet weg met het huishoudelijk afval. Breng het naar een erkend inzamelpunt voor recyclage.

### BETEKENIS VAN DE SYMBOLEN OP DE NETVOEDING



de bij het product geleverde netvoeding mag uitsluitend worden geïnstalleerd op een beschutte en droge plaats.



de bij het product geleverde netvoeding is dubbel geïsoleerd en hoeft dus niet te worden geaard.

== gelijkstroom

~ wisselstroom

### REINIGEN

Maak het apparaat spanningsloos voordat u het gaat reinigen. U kunt de videofoon reinigen met een zachte en droge doek zonder oplosmiddel.

Bedankt voor de aankoop van een Somfy smart videofoon. U vindt alle informatie die u nodig hebt om hem te gebruiken in deze handleiding en in de Somfy Protect app. Lees de veiligheidsvoorschriften op de vorige pagina aandachtig door.

Voor meer informatie over dit product van Somfy kunt u onze FAQ raadplegen of contact opnemen met een van onze adviseurs. **Meer informatie op <https://support-access.somfyprotect.com>**

Dit product wordt 5 jaar gegarandeerd gerekend vanaf de aankoopdatum. De algemene garantievoorschriften zijn beschikbaar op [www.somfy.com](http://www.somfy.com)

## BESCHRIJVING VAN HET PRODUCT

De videofoon bestaat uit een binnenmonitor en een buitenpaneel.

### BINNENMONITOR

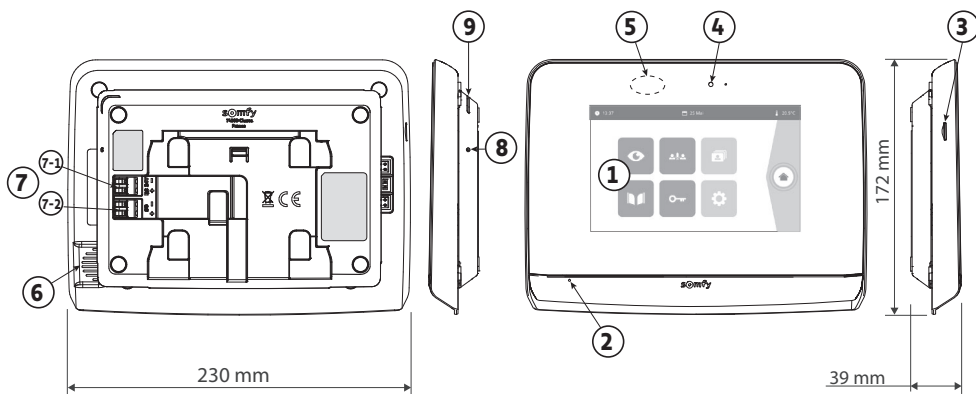

Nummer	Omschrijving	Beschrijving
1	Aanraakscherm	Hiermee kunt u de bezoeker zien, bedrade en draadloze bedieningen gebruiken, foto's van gemiste bezoeken zien, naar de instellingen gaan, enz. Afmetingen: 7" (17 cm) - Resolutie: 800 x 480 pixels
2	Microfoon	Hiermee kunt u praten met de bezoeker die voor het buitenpaneel staat.
3	MicroSD-kaartsleuf	Hiermee kunnen de foto's van de camera in de buitenplaat worden opgeslagen en een eigen MP3-belgeluid worden toegevoegd. N.B.: uw monitor wordt geleverd met een reeds geïnstalleerde microSD-kaart.
4	Controle-led	Hiermee kunt u bij het in bedrijf stellen de aansluiting controleren of een bezoek tijdens uw afwezigheid aangeven.
5	Bewegings-/ aanwezigheidsdetector	Hiermee kan het scherm automatisch inschakelen als de monitor een aanwezigheid detecteert.
6	Luidspreker	Hiermee kunt u de beltoon en de persoon die voor het buitenpaneel staat horen. Aantal beltonen: 5 + 1 personaliseerbaar
7	Klemmenblok	7-1 (DC 24V): aansluiting op de voeding (netvoeding, of DIN-rail). 7-2 (CS/Call station): aansluiting van het buitenpaneel.
8	Resetknop	Gebruik de meegeleverde resetpen om de smart videofoon te herstarten of te resetten als het wifinetwerk is gewijzigd.
9	Bedrijfs-led	Geeft de bedieningsstatus van de smart videofoon aan. Meer informatie hierover vindt u in de Somfy Protect app.

## BUITENPANEEL

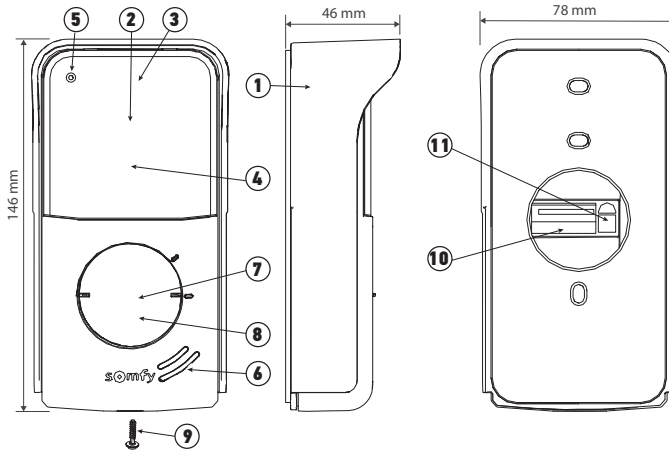

Nummer	Omschrijving	Beschrijving
1	Regenkap	Beschermt de camera tegen regen.
2	Camera	Filmt de bezoekers en stuurt de video naar de monitor en de smartphone. Zichthoek: H = 102°, V = 68°
3	Infrarood-leds	Zorgt voor een beter zicht in het donker.
4	Lichtsensior	Schakelt de infrarood-leds automatisch in wanneer het donker wordt.
5	Microfoon	Laat de bezoekers met de persoon binnen praten.
6	Luidspreker	Laat de bezoekers de persoon binnen horen.
7	Naambordje	Hierop kunt u uw naam zetten.
8	Belknop met achtergrondverlichting	Waarschuwt de persoon binnen door de bel van de binnenmonitor in te schakelen en meldingen met de foto van de bezoeker te sturen naar alle smartphones die verbonden zijn met uw Somfy Protect account.
9	Anti-vandaalschroef	Hiermee kan het buitenpaneel alleen met een speciale schroevendraaier worden geopend.
10	Klemmenblok	Hiermee kan het buitenpaneel worden aangesloten op de monitor, op een motor van een hek en op de elektrische slotvanger van een poort.
11	Knop voor het instellen van het luistervolume	Hiermee kan het volume van de luidspreker van het buitenpaneel ingesteld worden.

### INSTALLEER HET NAAMBORDJE

- [1].** Draai de oproepknop linksom naar de gegraveerde markering en verwijder hem vervolgens.
- [2].** Verwijder het ronde beschermplaatje om bij het naambordje te komen.
- [3].** Schrijf met een kleurechte pen uw naam op het witte gedeelte en plaats het naambordje met zijn beschermingsplaatje weer in hun houder.
- [4].** Bouw de belknop weer in op het buitenpaneel met behulp van de markeringen en draai deze rechtsom totdat hij vastklikt.

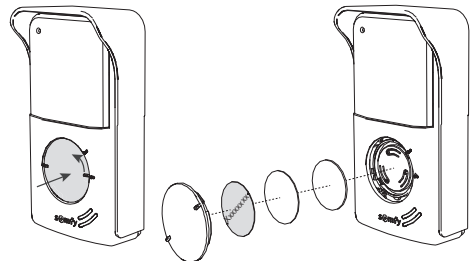







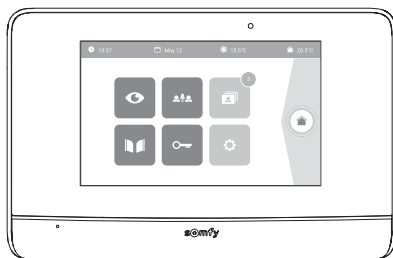

# BEDIENINGSPANEEL

## BINNENMONITOR

Het scherm wordt automatisch ingeschakeld zodra een beweging op ongeveer 25 cm wordt gedetecteerd, of wanneer u op het scherm drukt.

Als de stroom onderbroken wordt, blijven de instellingen bewaard in de monitor.



Afbeelding	Naam van het pictogram	Functie
	Live	Opent het beeld van de camera in het buitenpaneel (bewakingsmodus actief gedurende 120 s)
	Woningssystemen	Opent het bedieningsscherm van de io-homecontrol® systemen.
	Fotomenu	Opent de zelf of tijdens uw afwezigheid gemaakte foto's. Een getal geeft het aantal nog niet bekeken foto's weer.
	Hek	Openen van het hek.
	Loopdeur	Openen van de elektrische slotvanger van het hek.
	Eigen instellingen	Opent de instellingen van de videofoon.
	Buitentemperatuur	De temperatuursensor is ingebouwd in het buitenpaneel.
		Functie later beschikbaar

## EEN BEZOEKER ANTWOORDEN

Tijdens het gesprek met de bezoeker ziet u het onderstaande scherm.









Om de oproep te beantwoorden drukt u op het pictogram "telefoon opgenomen". De microfoon van de binnenmonitor en de luidspreker van het buitenpaneel schakelen in als de oproep is aangenomen.

Tijdens de oproep kunt u:





- het hek openen,
- de elektrische slotvanger/grendel openen,
- een foto maken van de bezoeker,
- io-homecontrol®-systemen besturen (verlichting van de oprijlaan, garagedeur, enz.)

Om het gesprek te beëindigen drukt u op het pictogram "telefoon opgehangen".







Afbeelding	Naam van het pictogram	Functie
	Telefoon opgenomen	Het gesprek aannemen/Spraak activeren.
	Telefoon opgehangen	Het gesprek beëindigen.
	Hek	Het hek openen.
	Loopdeur	Openen van de elektrische slotvanger van het hek.
	Fotocamera	Handmatig een foto maken.
	Woningssystemen	Opent het bedieningsscherm van de io-homecontrol®-systemen.

## BEHEREN VAN DE FOTO'S VAN DE BEZOEKERS









De monitor is geleverd met een SD-kaart. Van elke gemiste bezoeker wordt automatisch een foto gemaakt.

Afbeelding	Naam van het pictogram	Functie
	Nieuwe foto	Geeft aan dat de foto nog niet is bekeken
	Prullenbak	Voor het selectief wissen
	Wissen	De doorgekruiste foto wordt verwijderd
	Naast elkaar	Toont de foto's op een lijn (3 beeldjes tegelijk zichtbaar)
	Mozaïek	Toont de foto's in een mozaïek (12 beeldjes tegelijk zichtbaar)

## ALGEMENE INSTELLINGEN

Afbeelding	Naam van het pictogram	Functie
	Globe	Selecteer de taal.
	Kalender en klok	Stel de datum en de tijd in.
	Beltoon	Kies de beltoon.
	Foto	Kies de schermachtergrond.
	Algemene instellingen	Opent de afstellingen van de videofoon.
	Woningssystemen	Opent de afstellingen van de draadloze besturing van de io-homecontrol®-systemen.

# AFSTELLEN VAN DE VIDEOFOON

Afbeelding	Naam van het pictogram	Functie
	Kleur 	Stel de kleur bij van het scherm en van de videobeelden van de camera van het buitenpaneel.
	Helderheid 	Stel de helderheid bij van het scherm en van de videobeelden van de camera van het buitenpaneel.
	Contrast 	Stel het contrast bij van het scherm en van de videobeelden van de camera van het buitenpaneel.
	Geluidsvolume	Stel het geluidsvolume bij van de binnenmonitor.
	Softwareversie	Bekijk de huidige softwareversie/Werk de software bij indien nodig.
	Fabrieksinstellingen terugzetten	Reset alle afstellingen van de videofoon.
	Automatische bewegingsdetectie	Automatisch inschakelen/uitschakelen van het scherm, wanneer de monitor een aanwezigheid detecteert.
	Werkingsduur van de slotvanger	Bepaal de werkingsduur van de elektrische slotvanger / grendel (2 / 5 / 10s).

## EEN MP3-BELTOON IMPORTEREN VANAF DE MICROSD-KAART

U kunt een eigen MP3-beltoon gebruiken in plaats van de 5 standaard beltonen van de videofoon. Ga hiervoor naar het menu "Beltoon" vanuit de Algemene instellingen. Druk dan op het pictogram hiernaast.



**N.B.:** Het creëren van MP3- is alleen bestemd voor een deskundig publiek.

Om bruikbaar te zijn in uw videofoon, de volgende voorwaarden moeten gerespecteerd worden:

- Max. bestandsgrootte = 100 kb
- Max. van het bestand = 45 s (de max. bestandsgrootte is al eerder bereikt)
- Indeling = mp3
- Naam: gebruik geen speciale karakters of tekens
- Max aantal karakters: 12

**N.B.:** Denk eraan dat u bij het exporteren van het MP3-bestand klikt op de knop "Opties" om de kwaliteit van het bestand zo laag mogelijk in te stellen en het daardoor kleiner te maken.

Steek de microSD-kaart in de meegeleverde usb-adapter voor PC/Mac om de MP3-beltoon te kopiëren in de map MP3.

Voor een klassiek MP3-muziekbestand krijgt u het volgende resultaat:

	Grootte	Duur
Oorspronkelijk bestand	2.123 kb	2 min 15 s
Ingekort bestand	159 kb	9 s
Gecomprimeerd ingekort bestand	82 kb	9 s

## INSTELLINGEN VAN HET BUITENPANEEL

### HET VOLUME VAN DE LUIDSPREKER INSTELLEN

Om het volume van de luidspreker in te stellen, verdraait u de knop aan de achterkant van het buitenpaneel met een schroevendraaier:

- rechtsom om het volume te verhogen,
- linksom om het volume te verlagen.

### PIEPTOON VAN DE BELKNOP ACTIVEREN OF DEACTIVEREN

Wanneer de bezoeker op de belknop drukt, wordt een pieptoon geproduceerd.

Om deze pieptoon uit te schakelen of weer te activeren, druk 5 seconden op de belknop tot u de bevestigingstoon hoort.

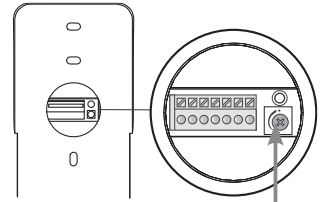

Knop voor het instellen van het volume van de luidspreker

---

## KENMERKEN VAN DE BINNENMONITOR

---

- Connectiviteit: compatibel met wifirouter met internettoegang (elke wifibox, behalve openbare wifi). Wi-Fi 802.11 b/g/n Open, WPA, WPA2-Personal, WPA-WPA2 mixed mode (2.4 GHz, e.r.p.<100 mW) Proprietary protocol (2.4 GHz, e.r.p.<100 mW). niet compatibel met Wi-Fi 5 GHz.
- Voeding: Netvoeding 100-240V AC, 50/60 Hz, uitgang 24V 1A  
DIN-rail: 100-240V AC, 50/60 Hz, uitgang 24V 1,5A
- Draadloze bediening: draadloze zender 5 kanalen - Bereik: 200 m, in open veld  
Frequentie: 868,700 MHz - 869,200 MHz - e.r.p. < 25 mW
- Bedrijfstemperatuur: -10 °C tot +45 °C

---

## KENMERKEN VAN HET BUITENPANEEL

---

- Uitgangen:
  - Elektrische slotvanger (poort): voeding 12V, max. 800 mA / werkingsduur: 2, 5 of 10 seconden
  - Hek: spanningsvrij contact / werkingsduur: 1 seconde
- Bevestiging: Opbouw met regenkap
- Materiaal: Aluminium en kunststof
- Beschermingsgraad: IP54
- Zichthoek: H: 102° / V: 68°
- Bedrijfstemperatuur: -20 °C tot +55 °C

**SOMFY ACTIVITES SA**

50 avenue du Nouveau Monde  
74300 CLUSES  
FRANCE

**[www.somfy.com](http://www.somfy.com)**

