

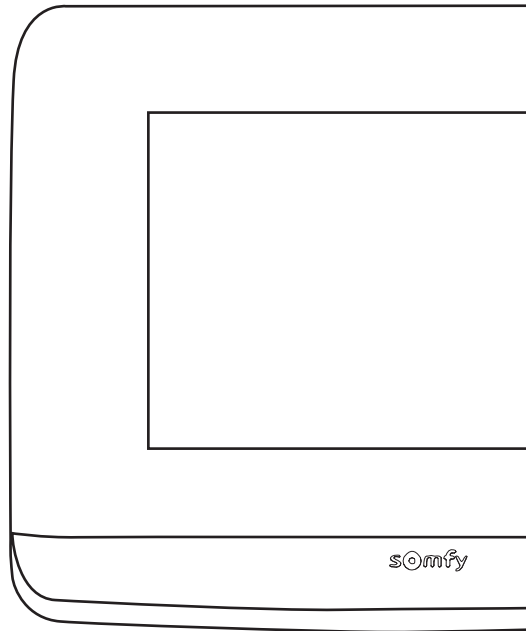

V[®]500 PRO io Connect

Installatiehandboek

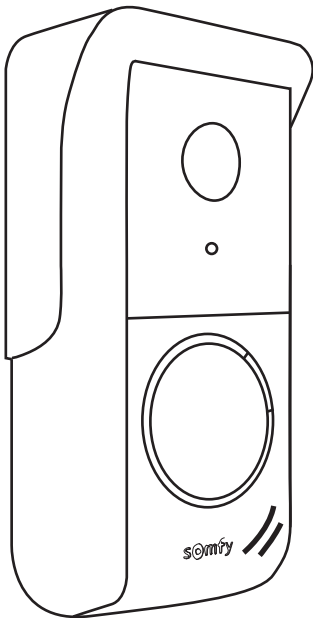

VOORWAARDEN VOOR INSTALLATIE -----	2
BESCHRIJVING VAN DE SMART VIDEOFOON -----	2
TYPE INSTALLATIE -----	5
INSTALLATIE VAN DE BINNENMONITOR -----	6
INSTALLATIE VAN HET BUITENPANEEL -----	7
AANSLUITING OP HET HEK EN/OF DE POORT -----	8
DE SPANNING INSCHAKELLEN VAN DE INSTALLATIE -----	8
INSTELLINGEN VAN DE BINNENMONITOR EN HET BUITENPANEEL -----	9
DRAADLOZE BEDIENING io-HOMECONTROL® SYSTEMEN -----	10
VIDEOFOON VERBINDEN MET DE SOMFY PROTECT APP -----	12
SMART VIDEOFOON RESETTEN/HERSTARTEN -----	12

BELANGRIJKE INFORMATIE - VEILIGHEID

ALGEMEEN



Lees deze installatiegids en de bijgevoegde veiligheidsvoorschriften aandachtig voordat u begint met de installatie van dit Somfy product.

Houd u nauwkeurig aan de instructies die in deze handleiding worden gegeven en bewaar deze handleiding gedurende de gehele levensduur van het product.

Controleer vóór de installatie of dit Somfy product compatibel is met de aanwezige apparatuur en accessoires.

Deze handleiding geeft instructies voor het installeren en gebruiken van dit product. Aan de afbeeldingen kunnen geen rechten worden ontleend.

Elke installatie of vorm van gebruik die buiten het door Somfy gedefinieerde toepassingsgebied valt, is niet toegestaan. Hierdoor en door het negeren van de instructies in deze handleiding, vervallen iedere aansprakelijkheid en garantie van Somfy.

Somfy is niet aansprakelijk voor veranderingen van normen en standaarden die van kracht zijn geworden na publicatie van deze handleiding.



Somfy verklaart hierbij dat het product voldoet aan de eisen van Richtlijn 2014/53/EU. De volledige conformiteitsverklaring staat ter beschikking op de website www.somfyprotect.com/certificates of www.somfy.com/ce.

ALGEMENE VEILIGHEIDSVOORSCHRIFTEN

Dit product mag niet worden gebruikt door personen (inclusief kinderen) met verminderde fysieke, zintuiglijke of verstandelijke capaciteiten of personen zonder ervaring of kennis, behalve als zij onder toezicht staan van iemand die verantwoordelijk is voor hun veiligheid of toezicht, of die instructies vooraf over het gebruik van het product hebben gekregen.

GEBRUIKSOMSTANDIGHEDEN

Het ontvangstbereik wordt beperkt door de regelgeving inzake draadloze apparaten.

Het ontvangstbereik is sterk afhankelijk van de gebruiksomgeving: storingen veroorzaakt door grote elektrische apparaten in de buurt van de installatie, de gebruikte materialen voor de muren en wanden van de locatie.

Het gebruik van draadloze apparaten (bijvoorbeeld een draadloze hoofdtelefoon) die op dezelfde radiofrequentie werken kan de prestaties van het product negatief beïnvloeden.

De camera van deze videofoon is alleen bedoeld om bezoekers te herkennen **en mag nooit worden gebruikt als bewakingscamera**.

RECYCLING EN VERWIJDERING



Wij geven om ons milieu. Werp het apparaat niet weg met het huishoudelijk afval. Breng het naar een erkend inzamelpunt voor recyclage.

BETEKENIS VAN DE SYMBOLEN OP DE NETVOEDING



de bij het product geleverde netvoeding mag uitsluitend worden geïnstalleerd op een beschutte en droge plaats.



de bij het product geleverde netvoeding is dubbel geïsoleerd en hoeft dus niet te worden geaard.

== gelijkstroom

~ wisselstroom

REINIGEN

Maak het apparaat spanningsloos voordat u het gaat reinigen. U kunt de videofoon reinigen met een zachte en droge doek zonder oplosmiddel.

Alle informatie voor de installatie van de smart videofoon vindt u in deze handleiding en in de smartphone-app "Help me by Somfy" (deel Veiligheid). Lees de veiligheidsvoorschriften op de vorige pagina aandachtig door voordat u met de installatie begint.



Dit product wordt 5 jaar gegarandeerd gerekend vanaf de aankoopdatum. De algemene garantievoorzwaarden zijn beschikbaar op www.somfy.com

VOORWAARDEN VOOR INSTALLATIE

Om een optimaal gebruik van de smart videofoon te garanderen, moet u eerst beschikken over:

- een 2,4 GHz wifinetwerk (niet compatibel met 5 GHz wifi)
- voldoende bereik van uw 2,4 GHz wifinetwerk op de locatie waar de binnenmonitor zal worden geïnstalleerd. Als dit niet het geval is, raden wij u aan om de internetbox dichterbij de monitor te plaatsen of een wifi repeater te gebruiken (niet meegeleverd).

Belangrijk: Deze smart videofoon kan slechts met 1 monitor worden gebruikt.

BESCHRIJVING VAN DE SMART VIDEOFOON

De V⁵⁰⁰ PRO io Connect bestaat uit een binnenmonitor en een buitenpaneel, aan te sluiten met een 2-aderige kabel (niet meegeleverd). Hiermee kan de gebruiker van om het even waar de toegang tot de woning beheren:

- **op afstand met de Somfy Protect app:** meldingen met een foto van de bezoeker op alle smartphones die verbonden zijn met de account, communicatie in real time, openen van het hek en/of de poort en toegang tot de geschiedenis van gemiste bezoeken.
- **thuis vanaf de binnenmonitor:** bekijken van uw bezoekers op het scherm, communicatie in real time, openen van het hek en/of de poort en op elk moment toegang tot de geschiedenis van gemiste bezoeken. Als de gebruiker andere Somfy io-homecontrol[®] producten binnen het bereik van de monitor heeft (hek, garagedeur, verlichting, rolluiken...), dan kan hij deze eenvoudig bedienen via de 5 speciale kanalen en TaHoma scenario's starten (box vereist).

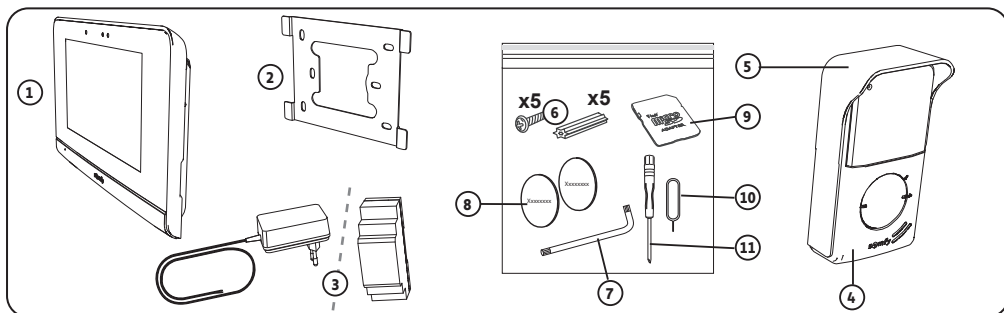

Nummer	Omschrijving	Aantal
1	Binnenmonitor	1
2	Bevestigingssteun van de monitor	1
3	Netvoeding monitor of DIN-rail (naargelang de gekozen versie)	1
4	Buitenpaneel	1
5	Regenkap	1
6	Schroeven + pluggen voor de bevestiging van de monitor en van het buitenpaneel	5 + 5
7	Montagesleutel	1
8	Extra naam bordjes	2
9	Adapter microSD-kaart voor PC/Mac	1
10	Resetpen	1
11	Platte schroevendraaier	1

BINNENMONITOR

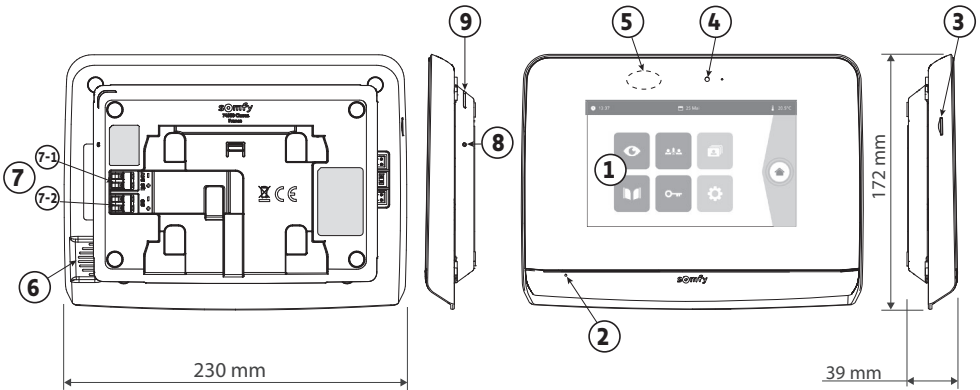

Nummer	Omschrijving	Beschrijving
1	Aanraakscherm	Hiermee kunt u de bezoeker zien, bedrade en draadloze bedieningen gebruiken, foto's van gemiste bezoeken zien, naar de instellingen gaan, enz. Afmetingen: 7" (17 cm) - Resolutie: 800 x 480 pixels
2	Microfoon	Hiermee kunt u praten met de bezoeker die voor het buitenpaneel staat.
3	MicroSD-kaartsleuf	Hiermee kunnen de foto's van de camera in de buitenplaat worden opgeslagen en een eigen MP3-belgeluid worden toegevoegd. N.B.: uw monitor wordt geleverd met een reeds geïnstalleerde microSD-kaart.
4	Controle-led	Hiermee kunt u bij het in bedrijf stellen de aansluiting controleren of een bezoek tijdens uw afwezigheid aangeven.
5	Bewegings-/ aanwezigheidsdetector	Hiermee kan het scherm automatisch inschakelen als de monitor een aanwezigheid detecteert.
6	Luidspreker	Hiermee kunt u de beltoon en de persoon die voor het buitenpaneel staat horen. Aantal beltonen: 5 + 1 personaliseerbaar
7	Klemmenblok	7-1 (DC 24V): aansluiting op de voeding (netvoeding, of DIN-rail als optie). 7-2 (CS/Call station): aansluiting van het buitenpaneel.
8	Resetknop	Gebruik de meegeleverde resetpen om de smart videofoon te herstarten of te resetten als het wifnetwerk is gewijzigd. Meer informatie aan het einde van de handleiding.
9	Bedrijfs-led	Geeft de bedieningsstatus van de smart videofoon aan. Meer informatie hierover vindt u in de Somfy Protect app.

Kenmerken van de binnenmonitor

- Connectiviteit: compatibel met wifrouter met internettoegang (elke wifbox, behalve openbare wif).
Wi-Fi 802.11 b/g/n Open, WPA, WPA2-Personal, WPA-WPA2 mixed mode (2.4 GHz, e.r.p<100 mW)]
Proprietary protocol (2.4 GHz, e.r.p<100 mW). niet compatibel met Wi-Fi 5 GHz
- Voeding: Netvoeding 100-240V AC, 50/60 Hz, uitgang 24V 1A
DIN-rail: 100-240V AC, 50/60 Hz, uitgang 24V 1,5A
- Draadloze bediening: draadloze zender 5 kanalen - Bereik: 200 m, in open veld
Frequentie: 868,700 MHz - 869,200 MHz - e.r.p. < 25 mW
- Bedrijfstemperatuur: -10 °C tot +45 °C

BUITENPANEEL

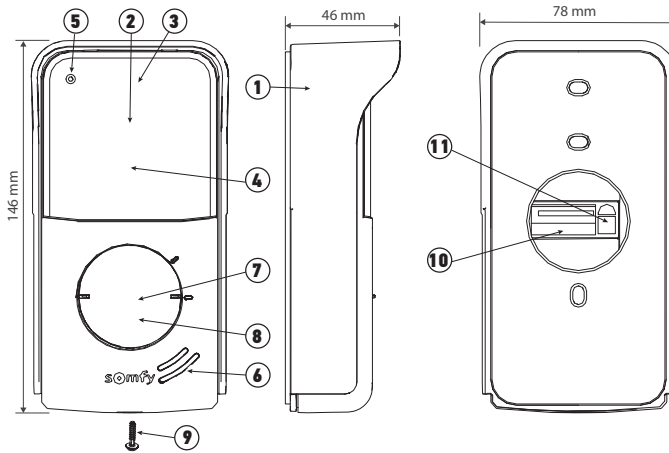

Nummer	Omschrijving	Beschrijving
1	Regenkap	Beschermt de camera tegen regen.
2	Camera	Filmt de bezoekers en stuurt de video naar de monitor en de smartphone. Zichthoek: H = 102°, V = 68°
3	Infrarood-leds	Zorgt voor een beter zicht in het donker.
4	Lichtsensord	Schakelt de infrarood-leds automatisch in wanneer het donker wordt.
5	Microfoon	Laat de bezoekers met de persoon binnen praten.
6	Luidspreker	Laat de bezoekers de persoon binnen horen.
7	Naambordje	Hierop kunt u uw naam zetten.
8	Belknop met achtergrondverlichting	Waarschuwt de persoon binnen door de bel van de binnenmonitor in te schakelen en meldingen met de foto van de bezoeker te sturen naar alle smartphones die verbonden zijn met uw Somfy Protect account.
9	Anti-vandaalschroef	Hiermee kan het buitenpaneel alleen met een speciale schroevendraaier worden geopend.
10	Klemmenblok	Hiermee kan het buitenpaneel worden aangesloten op de monitor, op een motor van een hek en op de elektrische slotvanger van een poort.
11	Knop voor het instellen van het luistervolume	Hiermee kan het volume van de luidspreker van het buitenpaneel ingesteld worden.

Kenmerken van het buitenpaneel

- Uitgangen:
 - Elektrische slotvanger (poort): voeding 12V, max. 800 mA / werkingsduur: 2, 5 of 10 seconden
 - Hek: spanningsvrij contact / werkingsduur: 1 seconde
- Bevestiging: Opbouw met regenkap
- Materiaal: Aluminium en kunststof
- Beschermingsgraad: IP54
- Zichthoek: H = 102°, V = 68°
- Bedrijfstemperatuur: -20 °C tot +55 °C

TYPE INSTALLATIE

Afstand tussen het buitenpaneel en de monitor	Te gebruiken kabel
Minder dan 80 m	2 draden min. 0,5 mm ² max. 1,5 mm ²
Tussen 80 en 120 m	2 draden min. 0,75 mm ² max. 1,5 mm ²

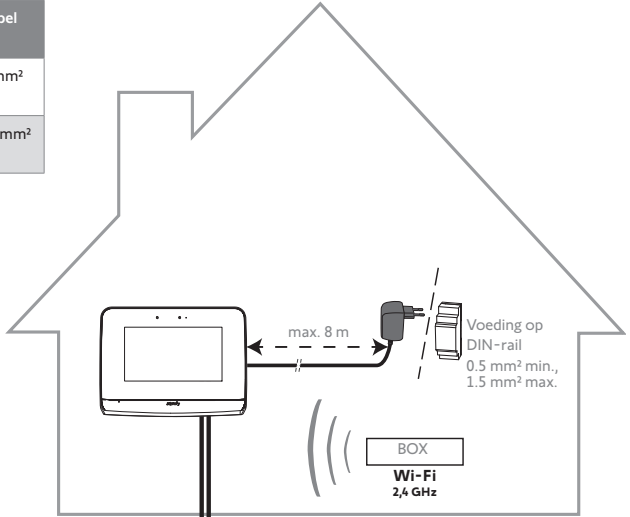

De afstand tussen de DIN rail, stroomtoevoer en de monitor (L)	Te gebruiken kabel
≤ 25 m	2 draden min. 0,5 mm ²
≤ 35 m	2 draden min. 0,75 mm ²
≤ 50 m	2 draden 1 mm ²

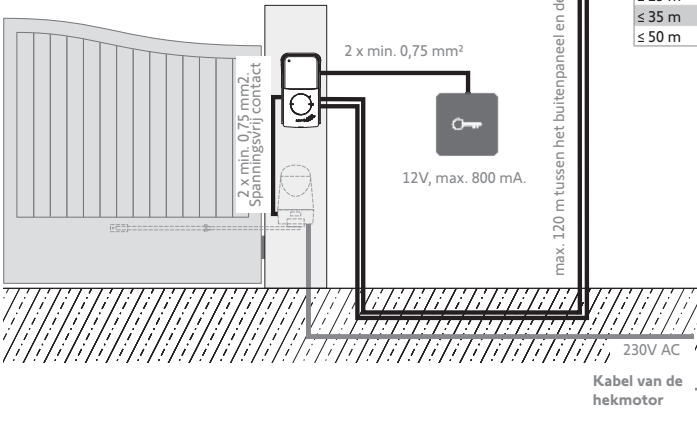

Wij raden aan de kabel van de videofoon en de kabel(s) van de motor van het hek in gescheiden kabelgoten te leggen.

De kabels zijn niet meegeleverd.

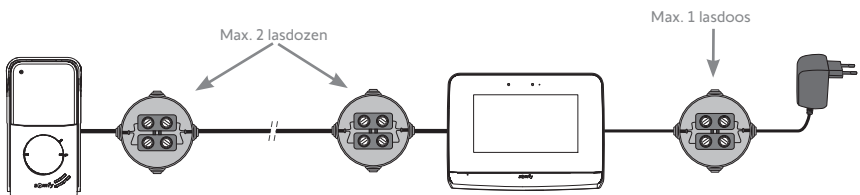
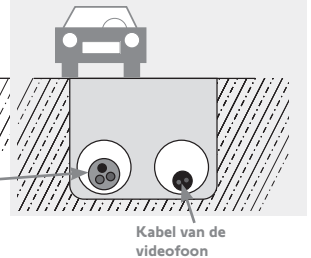

INSTALLATIE VAN DE BINNENMONITOR

[1]. Schroef de bevestigingssteun aan de muur.

De bevestigingspootjes moeten naar u toe (A) wijzen.

De kabels die uit de muur komen moeten binnen de steun worden geleid (B).

Als de kabels niet uit de muur komen, geleid ze dan niet binnen de steun en gebruik de meegeleverde kabelgoot (C).

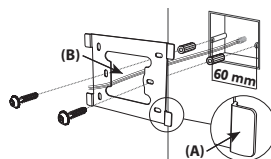

[2]. Strip de kabels die uit de muur komen over een lengte van 10 mm.

[3]. Steek op de achterkant van de monitor de 2 voedingsdraden zo ver mogelijk in klemmenblok 7-1 (DC 24V), en let hierbij op de polariteit.

Gebruik uitsluitend de bij de monitor geleverde netvoeding of de voeding op DIN-rail.

Schakel de spanning nog niet in.

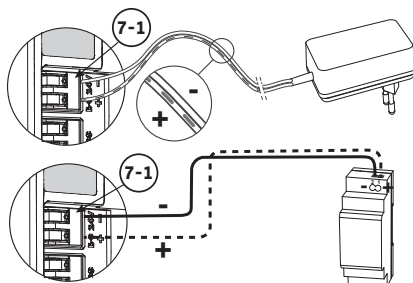

[4]. Steek de 2 draden van het buitenpaneel zo ver mogelijk in klemmenblok 7-2 (CS/Call Station). De polariteit is niet van belang.

[5]. Controleer of de kabels goed in de klemmenblokken zitten door er voorzichtig aan te trekken en haal ze vervolgens door de daarvoor bestemde inkeping (D).

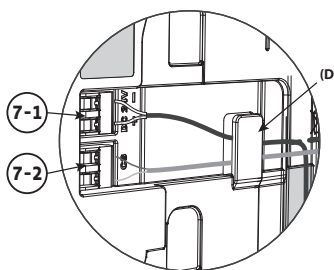
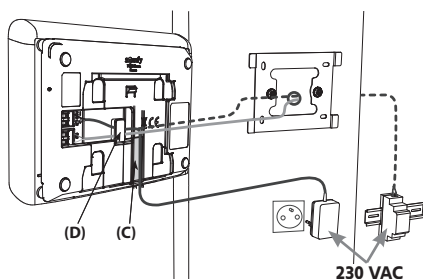

[6]. Bevestig de monitor aan de wandhouder door hem voorzichtig naar beneden te schuiven tot hij stopt.

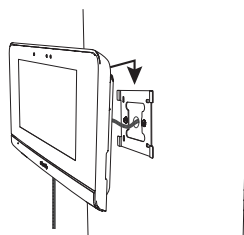

INSTALLATIE VAN HET BUITENPANEEL

Wij raden u aan het buitenpaneel op een hoogte van ongeveer 1,60 m te installeren en de camera niet voor een lichtbron te plaatsen, omdat dit de kwaliteit van de gemaakte beelden/video's van bezoekers kan verminderen.

- [1]. Leid alle kabels in de regenkap, en monteer deze vervolgens tegen de muur/pilaar.

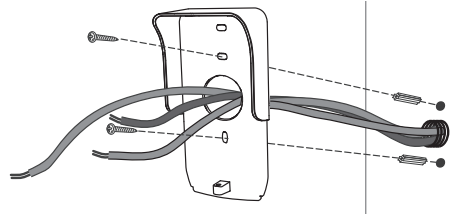

- [2]. Sluit aan op het buitenpaneel:

o de kabel van de binnenmonitor op klem M+ en M-.

De polariteit is niet van belang,

o de kabel van de elektrische slotvanger van de poort op klem L+ en L-,

o De kabel van de hekmotor op de uitgang van het spanningsvrij contact (COM en NO).

Tip: Druk met een schroevendraaier op de vierkante inkeping, steek de draad erin en laat hem los (zie afbeelding).

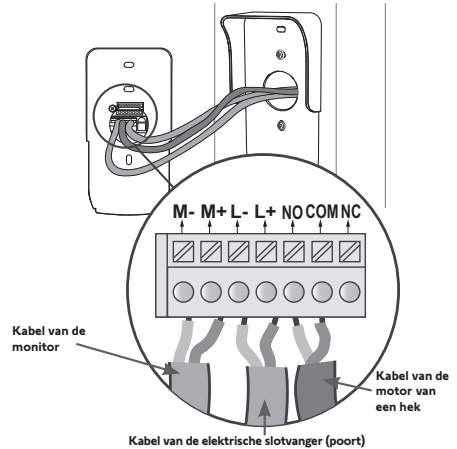
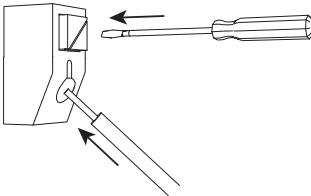

- [3]. Plaats het buitenpaneel in de regenkap en schroef het vast met de meegeleverde montagesleutel.



- [4]. Installeer het naambordje:

- (1). Draai de oproepknop linksom naar de gegraveerde markering en verwijder hem vervolgens.
- (2). Verwijder het ronde beschermplaatje om bij het naambordje te komen.
- (3). Schrijf met een kleurechte pen uw naam op het witte gedeelte en plaats het naambordje met zijn beschermingsplaatje weer in hun houder.
- (4). Bouw de belknop weer in op het buitenpaneel met behulp van de markeringen en draai deze rechtsom totdat hij vastklikt.

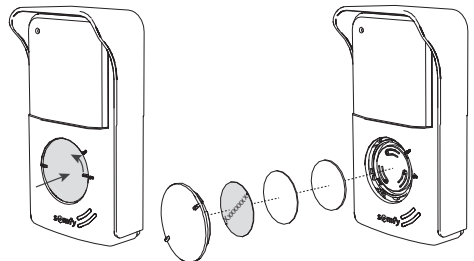

AANSLUITING OP HET HEK EN/OF DE POORT

 Om uw hek / poort met de Somfy Protect app te kunnen bedienen, **moet het buitenpaneel van de videofoon aangesloten zijn op de motor van het hek en/of de elektrische slotvanger van de poort.**







AANSLUITEN OP EEN SOMFY-MOTOR VAN EEN HEK

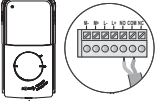

Wanneer een videofoon gebruikt wordt om een geautomatiseerd systeem voor een hek of een garagedeur te bedienen dat mogelijk niet zichtbaar is voor de gebruiker, is de installatie van een veiligheidsinrichting met foto-elektrische cel op dit geautomatiseerde systeem verplicht overeenkomstig de norm EN 12453 betreffende de veiligheid van elektrisch bediende deuren en hekken.

Het negeren van de instructies in deze handleiding vrijwaart Somfy van iedere aansprakelijkheid voor schade die hieruit kan voortvloeien.

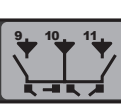
- [1]. Schakel de elektrische voeding van de hekmotor van Somfy uit.
- [2]. Verwijder de kap van de bedieningskast of van de motor met daarin de elektronica.
- [3]. Sluit de uitgang van het spanningsloze contact (COM en NO) van het buitenpaneel aan op de regeleenheid van de motor. Als de aansluiting van het buitenpaneel niet behandeld wordt in de handleiding van de motor, volg dan de aanwijzingen voor de aansluiting van een sleutelcontact.

Buitenpaneel		Aandrijfelektronica van Somfy motoren			Elixo 3s io	Control box 3s io	Elixo smart io
							
Aansluiten...		op de START klemmenblokken	op de BUS klemmenblokken	op de genummerde klemmenblokken			
	COM	5	3	3	10	31	13
NO	gehele opening			5	11	30	12
	voetgangersopening	6	4	6	9	32	14

Als de motor op zonne-energie werkt, dan is de bedrade bediening niet actief. Besturing is alleen mogelijk via draadloze io-homecontrol®-bediening vanaf de binnenmonitor.

Om het buitenpaneel op een ander model hekmotor aan te sluiten, zie de bijbehorende installatiegids.

AANSLUITEN OP EEN ELEKTRISCHE SLOTVANGER (POORT)

Sluit de klem L- en L+ van het muurpaneel aan op de elektrische slotvanger.

Polariteit: raadpleeg de handleiding van de elektrische slotvanger.

De werkingduur van de slotvanger (2, 5 of 10 seconden) wordt ingesteld in het menu "Instellingen" van de binnenmonitor.

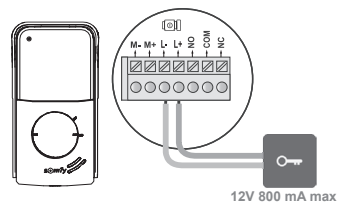

DE SPANNING INSCHAKELEN VAN DE INSTALLATIE

Wanneer de installatie voltooid is, schakelt u de hekmotor in en vervolgens de smart videofoon.

Het scherm en de bedrijfs-led op de rand van de binnenmonitor gaan branden. U kunt nu verdergaan met de instellingen.

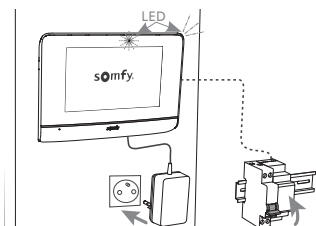

INSTELLINGEN VAN DE BINNENMONITOR EN HET BUITENPANEEL

BINNENMONITOR

Het scherm wordt automatisch ingeschakeld zodra een beweging op ongeveer 25 cm wordt gedetecteerd, of wanneer u op het scherm drukt. Als de stroom onderbroken wordt, blijven de instellingen bewaard in de monitor.

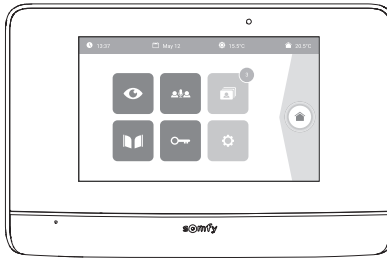

Afbeelding	Naam van het pictogram	Functie
	Live	Opent het beeld van de camera in het buitenpaneel (bewakingsmodus actief gedurende 120 s)
	Woningssystemen	Opent het bedieningsscherm van de io-homecontrol® systemen.
	Fotomenu	Opent de zelf of tijdens uw afwezigheid gemaakte foto's. Een getal geeft het aantal nog niet bekeken foto's weer.
	Hek	Openen van het hek.
	Loopdeur	Openen van de elektrische slotvanger van het hek.
	Eigen instellingen	Opent de instellingen van de videofoon.
	Buitentemperatuur	De temperatuursensor is ingebouwd in het buitenpaneel.
		Functie later beschikbaar

BUITENPANEEL

HET VOLUME VAN DE LUIDSPREKER INSTELLEN

Om het volume van de luidspreker in te stellen, verdraait u de knop aan de achterkant van het buitenpaneel met een schroevendraaier:

- rechtsom om het volume te verhogen,
- linksom om het volume te verlagen.

PIEPTOON VAN DE BELKNOP ACTIVEREN OF DEACTIVEREN

Wanneer de bezoeker op de belknop drukt, wordt een pieptoon geproduceerd.

Om deze pieptoon uit te schakelen of weer te activeren, drukt u 5 seconden op de belknop tot u de bevestigingstonen hoort.

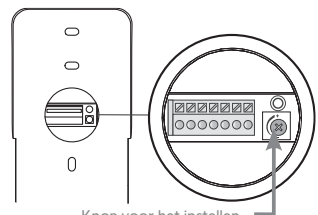

Knop voor het instellen van het volume van de luidspreker

DRAADLOZE BEDIENING io-HOMECONTROL® SYSTEMEN

De monitor is uitgerust met een io-homecontrol® draadloze zender. Deze is alleen compatibel met apparaten met een io-homecontrol® zender.

Deze wordt gebruikt voor het tegelijk of afzonderlijk aansturen van de volgende Somfy systemen:

- motorisatie van een garagedeur,
- verlichtingsontvanger,
- motorisatie van een rolluik,
- motorisatie van een hek.
- enz.

Deze functionaliteit is mogelijk dankzij een systeem van radiokanalen die door kolommen zijn te onderscheiden (zie "Welkomstscherm"). Elk kanaal hoort bij één bepaalde afstandsbediening en kan een of meerdere systemen bedienen. Het aantal door een kanaal te bedienen systemen is onbeperkt. Om een kanaal te besturen drukt u erop.

Belangrijk: Controleer of het te bedienen draadloze systeem zich binnen het zendbereik van de monitor bevindt.

WELKOMSTSCHEM

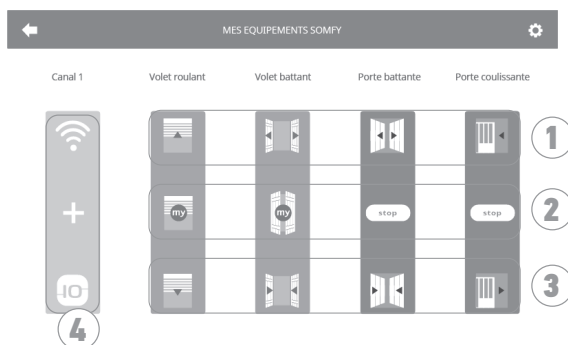



Nummer	Omschrijving	Functie
1	Bovenste knop	io-homecontrol® systeem openen/inschakelen.
2	Middelste knop	Loop van het io-homecontrol® systeem stoppen. Het io-homecontrol® systeem in de favoriete positie zetten.

Nummer	Omschrijving	Functie
3	Onderste knop	io-homecontrol® systeem sluiten/uitschakelen.
4	Kanaal grijs	Het kanaal bevat geen enkel io-homecontrol® systeem.

EEN IO-HOMECONTROL® SYSTEEM TOEVOEGEN

Voor het toevoegen van een io-homecontrol® systeem drukt u eerst op  op het welkomstscherm en daarna op:

-  in het midden van het scherm als het uw eerste toevoeging is
-  rechtsboven op het scherm, daarna op  links voor de 2e en volgende toevoegingen

De monitor voert u stap voor stap door de procedure van het toevoegen van een nieuw systeem. Raadpleeg indien nodig de handleiding van uw io-homecontrol® systeem.

VOORBEELD: EEN IO-HOMECONTROL® ROLLUIK TOEVOEGEN

- [1]. Kies het type systeem (bijv.: Rollluik).
- [2]. Selecteer het kanaal waarop u het wilt toevoegen (bijv.: Kanaal 1). Er verschijnt dan een rolluik op het gekozen kanaal. Druk op «Doorgaan».
- [3]. Geef uw kanaal een naam (bijv.: Woonkmr): Max. 7 tekens
N.B.: Het toetsenbord is standaard in hoofdletters. U kunt ook kleine letters schrijven door te drukken op de toets .
Druk op «OK».
- [4]. Volg daarna de 3 stappen die op het scherm verschijnen:
 - (1). Bepaal het type van de oorspronkelijke bediening van het rolluik, d.w.z. de afstandsbediening of het bedieningspunt dat alleen dit rolluik aanstuurt. Zet het rolluik half omhoog met de oorspronkelijke bediening.
N.B.: Als de oorspronkelijke bediening verloren is gegaan of defect is en het rolluik alleen daarmee is te bedienen, neem dan contact op met uw Somfy adviseur.
Als een andere bediening het rolluik bedient, gebruik deze dan om de volgende stappen te doen.
 - (2). Druk gedurende minstens 3 seconden op de PROG-toets van de oorspronkelijke bediening: het product reageert (bijvoorbeeld door een korte op en neer beweging voor een zonnenscherm of een rolluik).
De PROG functie blijft 10 minuten actief.
N.B.: Als u de PROG toets niet kunt vinden op uw bedieningspunt, kijk dan in de handleiding ervan.
 - (3). Druk op de knop «Koppelen» van de monitor.
- [5]. Controleer of het koppelen is gelukt door op de knop «Test» te drukken.
- [6]. Als het rolluik heeft gereageerd, druk dan op «Doorgaan». Als dit niet zo is, druk dan op «Opnieuw» of op «Afbreken».

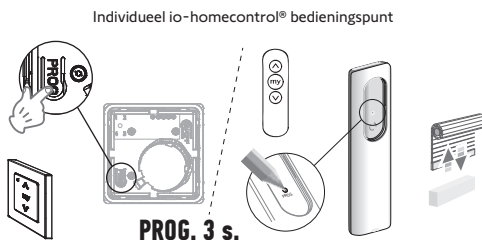

SPECIAAL GEVAL: TOEVOEGEN AAN EEN REEDS BEZET KANAAL



U kunt meerdere io-homecontrol® systemen opslaan op eenzelfde radiokanaal om systeemgroepen te maken. Alle systemen die op eenzelfde kanaal zijn geprogrammeerd werken dan gezamenlijk. Om een systeem toe te voegen, volgt u de eerder aangegeven procedure ("Een io-homecontrol® systeem toevoegen"). Wanneer gevraagd wordt om een kanaal te kiezen, kiest u het reeds bezette kanaal van uw keuze.

N.B.: Voor een optimale ergonomie wordt aangeraden om systemen van eenzelfde type te groeperen op eenzelfde radiokanaal. Als het toegevoegde systeem van een ander type is (bijv.: een rolluik toevoegen op een kanaal van een lamp), is het pictogram van het laatst toegevoegde product (rolluik) dominant. U kunt wel de naam van het kanaal veranderen (bijv.: "Lampen" wordt "Woonkmr").

EEN SOMFY IO-HOMECONTROL® SCENARIOSTARTER TOEVOEGEN

- [1]. Kies het type systeem (bijv.: Scenariostarter).
- [2]. Selecteer het kanaal waarop u het wilt toevoegen (bijv.: Kanaal1). Een pictogram «Play» verschijnt op het gekozen kanaal. Druk op «Doorgaan».
- [3]. Geef uw kanaal een naam (bijv.: Scenario): Max. 7 tekens Druk op «OK».
- [4]. Maak vanop uw computer verbinding met de interface voor het toevoegen van systemen van de domotica Box (Tahoma...) en volg de instructies voor het toevoegen van een bediening / scenariostarter.
- [5]. Volg daarna de 2 stappen die op het scherm van de videofoon verschijnen.

EEN IO-HOMECONTROL® SYSTEEM VERWIJDEREN

Voor het verwijderen van een io-homecontrol® systeem drukt u eerst op  op het welkomtscherm, daarna op  rechtsboven op het scherm en tenslotte op  in het midden van het scherm.

De monitor voert u stap voor stap door de procedure van het verwijderen van een systeem. Raadpleeg indien nodig de handleiding van uw io-homecontrol® systeem.

N.B.: de stappen zijn gelijk aan die van de procedure van het toevoegen van een systeem, zie "Een io-homecontrol® systeem toevoegen".

VIDEOFOON VERBINDEN MET DE SOMFY PROTECT APP

Met de Somfy Protect app bedient de gebruiker de videofoon op afstand en mist zo geen enkel bezoek meer!

Zodra een bezoeker aankomt, wordt er een melding met een foto gestuurd naar alle smartphones die verbonden zijn met de account. Communicatie in real time met de bezoeker, op afstand openen van het hek en/of de poort en toegang tot de beelden van gemiste bezoeken.

Als de gebruiker al beveiligingsproducten (alarmen, camera's) van Somfy heeft, kan hij deze tegelijkertijd bedienen en zo bezoekers in de gaten houden. Als hij ten slotte een TaHoma® box (Switch of premium (V2)) heeft, kan hij tot 2 vooraf opgenomen scenario's starten.

UW KLANT HEEFT NOG GEEN "SOMFY PROTECT" ACCOUNT?



- Vraag de wifcode
- Download de Somfy Protect app op de smartphone van de gebruiker
- Open de app en maak een account aan
- Voeg dit nieuwe toestel toe via "Aangesloten videofoon" en dan "V®500 PRO io Connect"
- Volg de stapsgewijze instructies.

Ga voor meer informatie over compatibele smartphones naar www.somfyprotect.com/apps

UW KLANT HEEFT AL EEN "SOMFY PROTECT" ACCOUNT?

- Open de Somfy Protect app
- Ga naar "Mijn apparaten"
- Voeg dit nieuwe toestel toe via "Aangesloten videofoon" en dan "V®500 PRO io Connect"
- Volg de stapsgewijze instructies.

SMART VIDEOFOON RESETTEN/HERSTARTEN

ALS U VAN WIFINETWERK VERANDERT

Om van wifinetwerk te veranderen (bijvoorbeeld als u uw internetbox vervangt), moet u uw videofoon opnieuw instellen:

- Neem de meegeleverde resetpen en uw nieuwe wifipaswoord
- Open de Somfy Protect app
- Ga naar het menu "Mijn apparaten"
- Selecteer uw videofoon en vervolgens "Wifi-netwerk wijzigen"
- Volg de instructies.

HERSTARTEN

Om uw smart videofoon te herstarten:

- remote: ga in de Somfy Protect app naar "Mijn apparaten", selecteer de videofoon en druk op de knop "Herstarten" rechtsboven op het scherm,
- op de monitor: druk 1 seconde op de resetknop met de meegeleverde resetpen.

Uw instellingen in de Somfy Protect app en in de monitor blijven behouden.

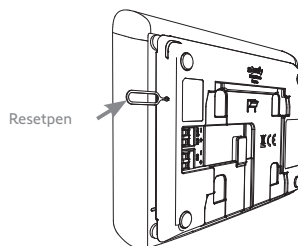

Open-sourcecode

Dit product bevat code onder de GNU General Public License, GNU Lesser General Public License, en/of bepaalde andere open-sourcelicenties. Een volledige machineleesbare kopie van de broncode voor deze code is op verzoek beschikbaar. Dit aanbod is geldig voor iedereen die deze informatie ontvangt en vervalt 2 jaar na de datum van definitieve distributie van deze productversie door Somfy Activités SA.

Om deze broncode te verkrijgen, stuurt u uw verzoek naar:

Somfy Activités SA - Attn: Directeur de l'IP - 50 Avenue du Nouveau Monde - 74300 CLUSES FRANKRIJK

SOMFY ACTIVITES SA

50 avenue du Nouveau Monde
74300 CLUSES
FRANCE

www.somfy.com

somfy®



5175717A

