

# Connectiviteitsmodule

## Gebruikershandleiding

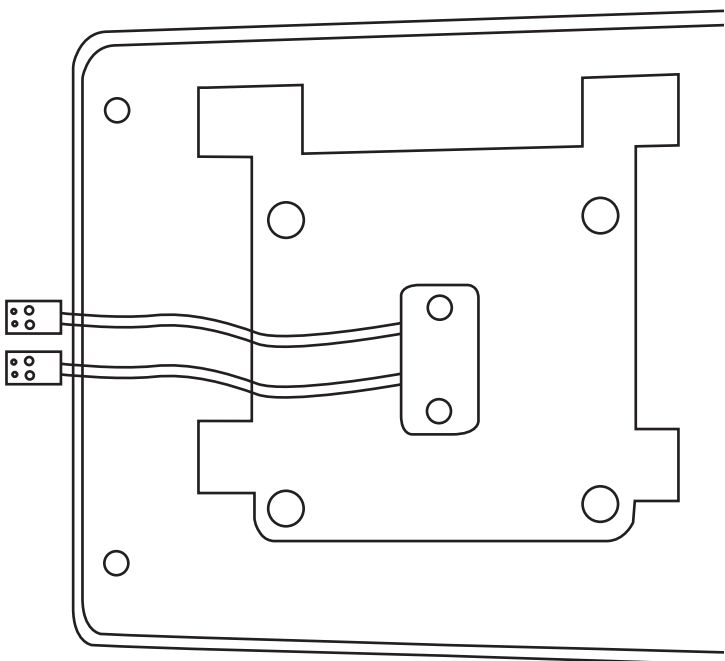

VOORWAARDEN VOOR INSTALLATIE ----- 2

VOORSTELLING VAN DE CONNECTIVITEITSMODULE ----- 2

INSTALLATIE VAN DE CONNECTIVITEITSMODULE ----- 4

VERBINDING MET DE SOMFY PROTECT APP ----- 8

SMART VIDEOFOON RESETTEN/HERSTARTEN ----- 8

OP AFSTAND BEDIENEN VAN HET HEK EN/OF DE POORT ----- 9

## BELANGRIJKE INFORMATIE - VEILIGHEID

### ALGEMEEN



Lees deze installatiegids en de bijgevoegde veiligheidsvoorschriften aandachtig voordat u begint met de installatie van dit Somfy product.  
 Houd u nauwkeurig aan de instructies die in deze handleiding worden gegeven en bewaar deze handleiding gedurende de gehele levensduur van het product.

Controleer vóór de installatie of dit Somfy product compatibel is met de aanwezige apparatuur en accessoires.

Deze handleiding geeft instructies voor het installeren en gebruiken van dit product. Aan de afbeeldingen kunnen geen rechten worden ontleend.

Elke installatie of vorm van gebruik die buiten het door Somfy gedefinieerde toepassingsgebied valt, is niet toegestaan. Hierdoor en door het negeren van de instructies in deze handleiding, vervallen iedere aansprakelijkheid en garantie van Somfy.

Somfy is niet aansprakelijk voor veranderingen van normen en standaarden die van kracht zijn geworden na publicatie van deze handleiding.



Somfy verklaart hierbij dat het product voldoet aan de eisen van Richtlijn 2014/53/EU. De volledige conformiteitsverklaring staat ter beschikking op de website [www.somfy.com/ce](http://www.somfy.com/ce).

### ALGEMENE VEILIGHEIDVOORSCHRIFTEN

Dit product mag niet worden gebruikt door personen (inclusief kinderen) met verminderde fysieke, zintuiglijke of verstandelijke capaciteiten of personen zonder ervaring of kennis, behalve als zij onder toezicht staan van iemand die verantwoordelijk is voor hun veiligheid of toezicht, of die instructies vooraf over het gebruik van het product hebben gekregen.

### GEBRUIKSONSTANDIGHEDEN

Het ontvangstbereik wordt beperkt door de regelgeving inzake draadloze apparaten.

Het ontvangstbereik is sterk afhankelijk van de gebruiksomgeving: storingen veroorzaakt door grote elektrische apparaten in de buurt van de installatie, de gebruikte materialen voor de muren en wanden van de locatie.

Het gebruik van draadloze apparaten (bijvoorbeeld een draadloze hoofdtelefoon) die op dezelfde radiofrequentie werken kan de prestaties van het product negatief beïnvloeden.

### RECYCLING EN VERWIJDERING



Wij geven om ons milieu. Werp het apparaat niet weg met het huishoudelijk afval. Breng het naar een erkend inzamelpunt voor recyclage.

## Open-sourcecode

Dit product bevat code onder de GNU General Public License, GNU Lesser General Public License, en/of bepaalde andere open-sourcelicenties. Een volledige machineleesbare kopie van de broncode voor deze code is op verzoek beschikbaar. Dit aanbod is geldig voor iedereen die deze informatie ontvangt en vervalt 2 jaar na de datum van definitieve distributie van deze productversie door Somfy Activités SA.

Om deze broncode te verkrijgen, stuurt u uw verzoek naar:

Somfy Activités SA - Attn: Directeur de l'IP - 50 Avenue du Nouveau Monde - 74300 CLUSES FRANKRIJK

Bedankt voor de aankoop van een Somfy connectiviteitsmodule. U vindt alle informatie die u nodig hebt om ze te installeren en te gebruiken in deze handleiding en in de Somfy Protect app.

Lees de veiligheidsvoorschriften op de vorige pagina aandachtig door voordat u met de installatie begint.

Voor meer informatie over dit product van Somfy kunt u onze FAQ raadplegen of contact opnemen met een van onze adviseurs.

**Meer informatie op <https://support-access.somfyprotect.com>**

Dit product wordt 5 jaar gegarandeerd gerekend vanaf de productiedatum. De algemene garantievoorzwaarden zijn beschikbaar op [www.somfy.com](http://www.somfy.com)

## VOORWAARDEN VOOR INSTALLATIE

Om een optimaal gebruik van uw smart videfoon te garanderen, moet u eerst beschikken over:

- een 2,4 GHz wifinetwerk (5 GHz wifi is niet compatibel).
- voldoende bereik van uw 2,4 GHz wifinetwerk op de locatie waar de connectiviteitsmodule zal worden geïnstalleerd. Als dit niet het geval is, raden wij u aan uw internetbox dichterbij de module te plaatsen of een wifi repeater te gebruiken (niet meegeleverd).

**Belangrijk: als u een tweede monitor hebt, dan is deze niet compatibel met de connectiviteitsmodule.** Het zal niet langer mogelijk zijn om de oproep van een bezoeker op het buitenpaneel te beheren. U kunt hem echter wel blijven gebruiken om Somfy RTS/io apparaten te bedienen of scenario's te starten (alleen V®500 PRO io monitor).

## VOORSTELLING VAN DE CONNECTIVITEITSMODULE

De connectiviteitsmodule is compatibel met Somfy V®350, V®500 en V®500 PRO io videfoons en wordt geïnstalleerd op de achterkant van uw binnenmonitor. Door de verbinding met het internet kunt u de toegang tot uw woning beheren, waar u ook bent:

- **remote met de Somfy Protect app:** mis geen enkel bezoek door meldingen met een foto van de bezoekers te ontvangen op elke smartphone die verbonden is met uw account, communiceer met hen in real time, open uw hek en/of poort en raadpleeg de geschiedenis van gemiste bezoeken. Als u al beveiligingsproducten (alarmen, camera's) van Somfy hebt, kunt u deze tegelijkertijd bedienen om uw bezoekers in de gaten te houden. Als u ten slotte een TaHoma® box (Switch of premium) hebt, kunt u tot 2 vooraf opgenomen TaHoma®-scenario's starten.
- **thuis op de binnenmonitor:** bekijk uw bezoekers op het scherm, communiceer met hen in real time, open uw hek en/of poort en raadpleeg op elk moment de geschiedenis van gemiste bezoeken. Als u andere Somfy RTS-producten binnen het bereik van de monitor hebt (hek, garagedeur, verlichting, rolluiken, enz.), kunt u deze eenvoudig bedienen via de 5 speciale kanalen. Met een V®500 PRO io en een TaHoma® box kunt u deze scenario's ook starten.

## SAMENSTELLING VAN HET PRODUCT

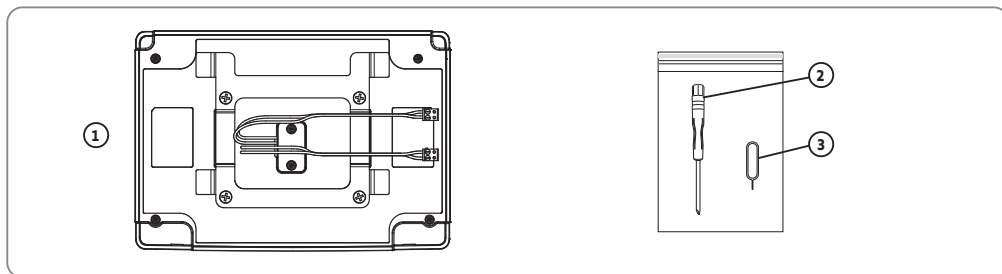

Nummer	Omschrijving	Aantal
1	Connectiviteitsmodule	1
2	Platte schroevendraaier	1
3	Resetpen	1

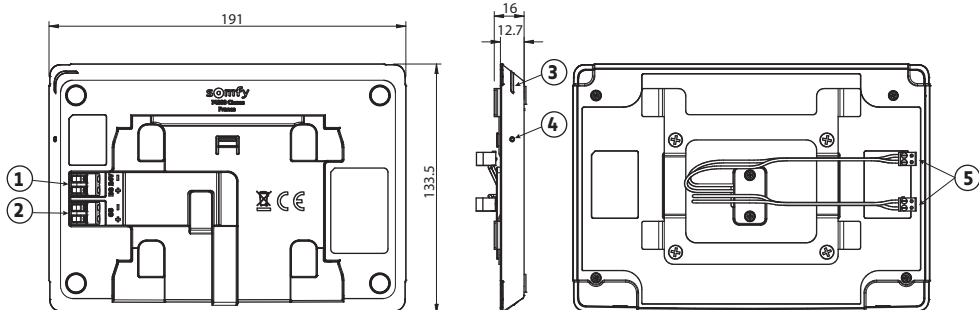

Nummer	Omschrijving	Beschrijving
1 en 2	Klemmenblokken	1 - DC 24V: aansluiting op de voeding (netvoeding of DIN-rail). 2 - CS/Call station: aansluiting van het buitenpaneel.
3	Bedrijfs-led	Geeft de bedieningsstatus van de smart videofoon aan. Meer informatie hierover vindt u in de Somfy Protect app.
4	Resetknop	Gebruik de meegeleverde resetpen om de smart videofoon te herstarten of te resetten als het wifnetwerk is gewijzigd. Meer informatie aan het einde van de handleiding.
5	Aansluitkabels	Voedingskabels (rood en zwart) en buitenpaneelkabels (groen en geel) die op de achterkant van de binnenmonitor moeten worden aangesloten.

## KENMERKEN VAN DE CONNECTIVITEITSMODULE

- Bedrijfstemperatuur: -10 °C tot +45 °C
- Type voeding: 24V-1A
- Beschermd tegen omkering van de polariteit:nee
- Afmetingen (l x h x d): 191 x 133,5 x 12,7 mm
- Gewicht: 267 g
- Connectiviteit: compatibel met wifrouter met internettoegang (elke wifibox, behalve openbare wifi).  
Wi-Fi 802.11 b/g/n Open, WPA, WPA2-Personal, WPA-WPA2 mixed mode (2,4 GHz, e.r.p<100 mW) | Merkeigen protocol (2,4 GHz, e.r.p<100 mW). niet compatibel met wifi 5 GHz.
- Compatibel aantal monitoren: maximaal 1

# INSTALLATIE VAN DE CONNECTIVITEITSMODULE

## VOORAF

- Identificeer het model van uw geïnstalleerde binnenmonitor:



V@350



V@500



V@500 PRO io

- Schakel de voeding van de videofoon uit.

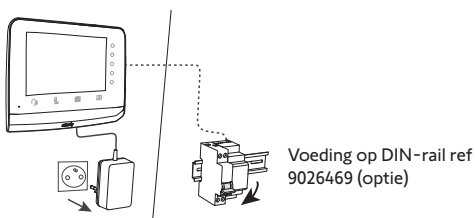

## VERWIJDEREN VAN DE BINNENMONITOR

- Maak de binnenmonitor los van zijn bevestigingssteun door hem omhoog te trekken.
- Laat de bevestigingssteun op zijn plaats.
- Onthoud of maak een foto van de aansluiting op de achterkant van de monitor, om de voedingskabels (DC 24V) en buitenpaneel (CS/ Call station) te lokaliseren.

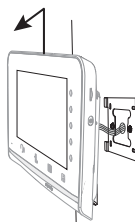

- **Zonder de blauwe steekers van de kabels los te schroeven**, maak alle steekers los om de monitor vrij te maken.

**Belangrijk: als u een tweede monitor hebt, dan is deze niet compatibel met de connectiviteitsmodule.** Het zal niet langer mogelijk zijn om de oproep van een bezoeker op het buitenpaneel te behandelen. U kunt hem echter wel blijven gebruiken om Somfy RTS/io apparaten te bedienen of scenario's te starten (alleen V@500 PRO io monitor).

- Met de foto die u hebt gemaakt:

- Identificeer de 2 voedingskabels (klemmenblok DC 24V) **door de polariteit te markeren** (+ en -).
- Identificeer de 2 kabels van het buitenpaneel (klemmenblok CS/ Call station). **De polariteit is niet van belang.**

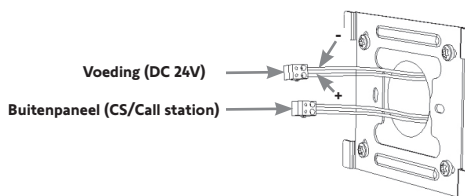

- Schroef met de meegeleverde schroevendraaier de blauwe steekers van de geïdentificeerde kabels los. Deze worden niet meer gebruikt.

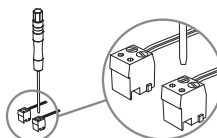

# CONNECTIVITEITSMODULE AANSLUITEN OP DE MONITOR:

- Plaats de monitor op een steun met het scherm naar onderen zoals hieronder aangegeven, terwijl u het scherm beschermt.

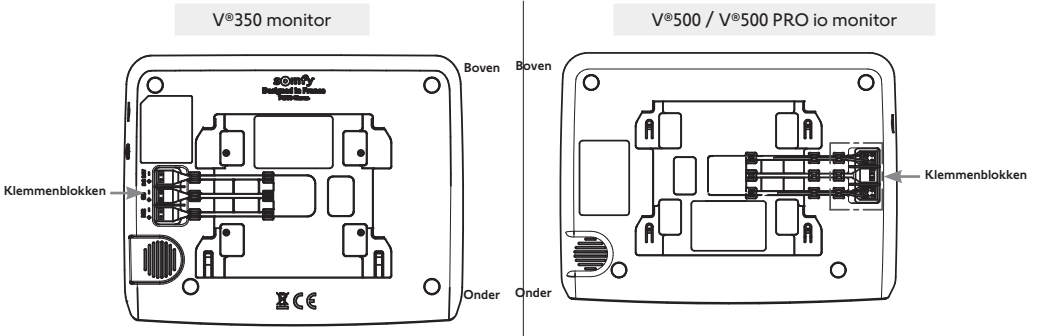

- Plaats de connectiviteitsmodule op de achterkant van de monitor zoals hieronder aangegeven zonder deze aan te sluiten:

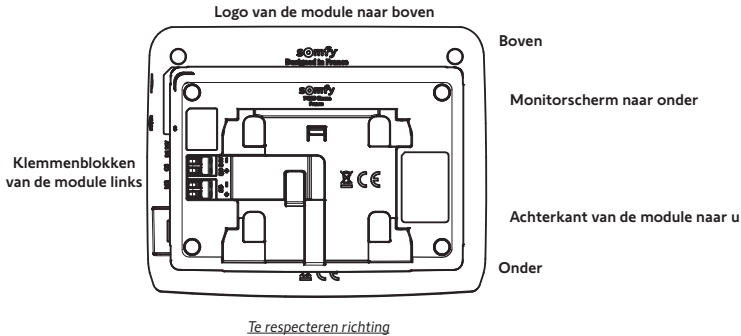

- Sluit de aansluitkabels van de connectiviteitsmodule aan op de achterkant van de monitor:

- De blauwe stekker van de voeding met de **rode en zwarte draden** op het klemmenblok **DC 24V**.
- De blauwe stekker van het buitenpaneel met de **gele en groene draden** op het klemmenblok **2 nd monitor**.

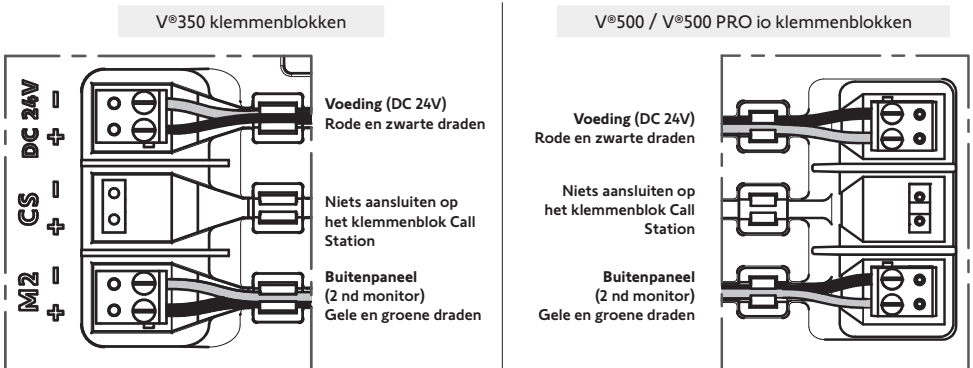

- Steek alle kabels in de kabelwartels

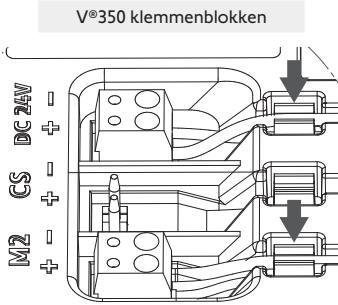

V®500 / V®500 PRO io klemmenblokken

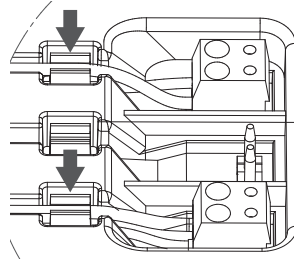

## CONNECTIVITEITSMODULE BEVESTIGEN OP DE ACHTERKANT VAN DE MONITOR:

- Plaats de connectiviteitsmodule op de achterkant van de monitor zoals hieronder aangegeven:

V®350 monitor

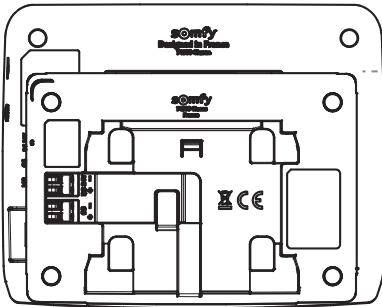

V®500 / V®500 PRO io monitor

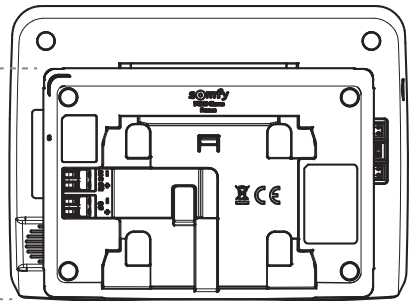

Markering boven

Markering onder

- Houd de connectiviteitsmodule ingedrukt en schuif ze omhoog tot aan de aanslag:

V®350 monitor

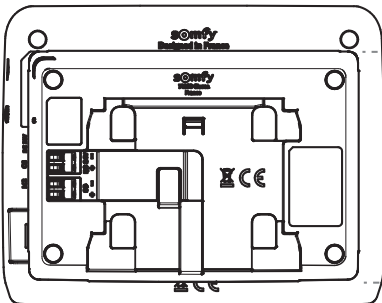

V®500 / V®500 PRO io monitor

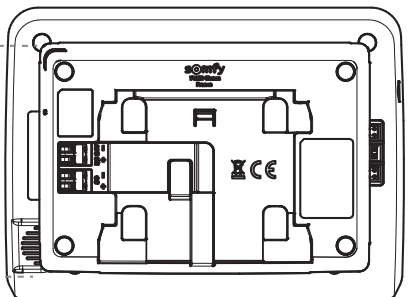

Aanslag



- Controleer of er geen kabels uit de connectiviteitsmodule steken.

## AANSLUITEN EN VASTZETTEN VAN HET GEHEEL

- Controleer of uw videofoon nog steeds uitgeschakeld is.

- Strip 10 mm van de eerder genoemde kabels van de voeding en het buitenpaneel.
- Steek aan de **achterkant van de connectiviteitsmodule de 2 voedingsdraden tot aan de aanslag in het klemmenblok [1] (DC 24V), met inachtneming van de polariteit.**  
Ter herinnering, gebruik gerust de foto die aan het begin van de installatie is genomen.

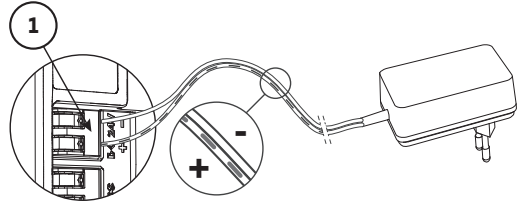

- Steek de 2 draden van het buitenpaneel tot aan de aanslag in het klemmenblok [2] (CS/Call station). De polariteit is niet van belang.
- Controleer of de kabels goed in de klemmen zitten door er voorzichtig aan te trekken en haal ze vervolgens door de daarvoor bestemde inkeping [3]. Als de kabels (voeding/buitenpaneel) niet uit de muur komen, geleid ze dan niet door de bevestigingssteun en gebruik de meegeleverde kabelgoot [4].

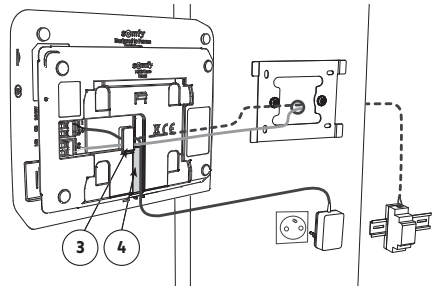
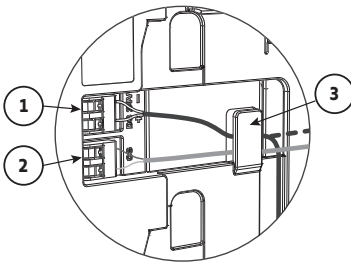

- Maak het geheel vast aan de bevestigingssteun door het voorzichtig tot aan de aanslag naar beneden te schuiven.

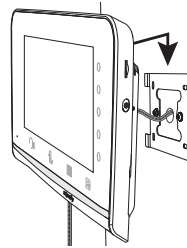

## DE SPANNING INSCHAKELEN VAN DE INSTALLATIE

- Wanneer de installatie voltooid is, schakel uw aangesloten videofoon in.

Het monitorscherm en de bedienings-led op de rand van de connectiviteitsmodule gaan branden.

De eerder gemaakte instellingen op de monitor blijven behouden.

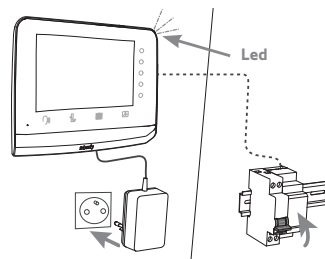

## VERBINDING MET DE SOMFY PROTECT APP

Met de Somfy Protect app kunt u uw smart videfoon op afstand bedienen en mist u geen enkel bezoek meer!

Ontvang meldingen met een foto op alle smartphones die op uw account zijn aangesloten zodra een bezoeker bij uw huis aanbelt. Communiceer met hen in real time, open uw hek en/of poort en bekijk de geschiedenis van gemiste bezoeken op video.

Als u al beveiligingsproducten (alarmen, camera's) van Somfy hebt, kunt u deze tegelijkertijd bedienen en uw bezoekers in de gaten houden.

Als u ten slotte een TaHoma® box (Switch of premium (V2)) hebt, kunt u tot 2 vooraf opgenomen scenario's starten.

### HEBT U GEEN SOMFY PROTECT ACCOUNT?



- Zoek uw wificode
- Download de Somfy Protect app op uw smartphone
- Open de app en maak uw account aan
- Voeg uw nieuwe apparaat toe via "Smart videfoon", "Connectiviteitsmodule", en dan het model van uw videfoon.
- Volg de stapsgewijze instructies.

Ga voor meer informatie over compatibele smartphones naar [www.somfyprotect.com/apps](http://www.somfyprotect.com/apps)

### HEBT U AL EEN SOMFY PROTECT ACCOUNT?

- Open de Somfy Protect app
- Ga naar "Mijn apparaten"
- Voeg uw nieuwe apparaat toe via "Smart videfoon", "Connectiviteitsmodule", en dan het model van uw videfoon.
- Volg de stapsgewijze instructies.

## SMART VIDEOFOON RESETTEN/HERSTARTEN

### ALS U VAN WIFINETWERK VERANDERT

Om van wifinetwork te veranderen (bijvoorbeeld als u uw internetbox vervangt), moet u uw videfoon opnieuw instellen:

- Neem de meegeleverde resetpen en uw nieuwe wifipaswoord
- Open de Somfy Protect app
- Ga naar het menu "Mijn apparaten"
- Selecteer uw videfoon en vervolgens "Wifi-netwerk wijzigen"
- Volg de instructies.

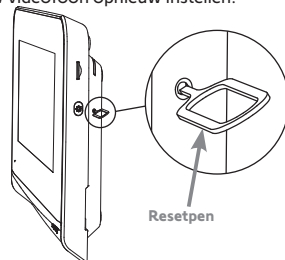

### HERSTARTEN

Om uw smart videfoon te herstarten:

- remote: ga in de Somfy Protect app naar "Mijn apparaten", selecteer de videfoon en druk op de knop "Herstarten" rechtsboven op het scherm,
- op de monitor: druk 1 seconde op de resetknop met de meegeleverde resetpen.

Uw instellingen in de Somfy Protect app en in de monitor blijven behouden.

# OP AFSTAND BEDIENEN VAN HET HEK EN/OF DE POORT

 Om uw hek/poort op afstand te kunnen bedienen, **moet u ervoor zorgen dat het buitenpaneel van de videofoon correct is aangesloten op de motor van het hek of de elektrische slotvanger van de poort.** Anders is bediening vanuit de Somfy Protect app niet mogelijk. Als dit niet het geval is, volg dan de onderstaande instructies:



## AANSLUITEN OP EEN SOMFY-MOTOR VAN EEN HEK



Wanneer een videofoon gebruikt wordt om een geautomatiseerd systeem voor een hek of een garagedeur te bedienen dat mogelijk niet zichtbaar is voor de gebruiker, is de installatie van een veiligheidsinrichting met foto-elektrische cel op dit geautomatiseerde systeem verplicht overeenkomstig de norm EN 12453 betreffende de veiligheid van elektrisch bediende deuren en hekken.

Het negeren van de instructies in deze handleiding vrijwaart Somfy van iedere aansprakelijkheid voor schade die hieruit kan voortvloeien.

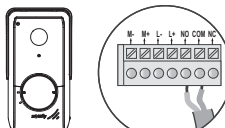
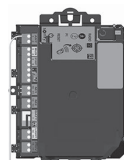
- [1]. Schakel de elektrische voeding van uw hekmotor van Somfy uit.
- [2]. Verwijder de kap van de bedieningskast of van de motor met daarin de elektronica.
- [3]. Sluit de uitgang van het spanningsloze contact (COM en NO) van het buitenpaneel aan op de regeleenheid van de motor. Als de aansluiting van het buitenpaneel niet behandeld wordt in de handleiding van de motor, volg dan de aanwijzingen voor de aansluiting van een sleutelcontact.

Buitenpaneel	Aandrijfelektronica van Somfy motors		
			
Aansluiten...	op de START klemmenblokken	op de BUS klemmenblokken	op de genummerde klemmenblokken
<b>COM</b>	5	3	3
<b>NO</b>	6	4	5 voor een gehele opening 6 voor een voetgangersopening

Als de motor op zonne-energie werkt, dan is de bedrade bediening niet actief. Bediening is alleen mogelijk via draadloze RTS/io-bediening vanaf de binnenmonitor.

Om het buitenpaneel op een ander model hekmotor aan te sluiten, zie de bijbehorende installatiegids.

- [4]. Schakel de motor van het hek en de videofoon in.

## AANSLUITEN OP EEN ELEKTRISCHE SLOTVANGER (POORT)

- [1]. Schakel de elektrische voeding van de elektrische slotvanger en de videofoon uit.
- [2]. Sluit de klem L- en L+ van het muurpaneel aan op de elektrische slotvanger.

Polariteit: raadpleeg de handleiding van de elektrische slotvanger.

- [3]. Schakel de elektrische slotvanger en de videofoon in.

De werkingsduur van de slotvanger (2, 5 of 10 seconden) wordt ingesteld in het menu "Instellingen" van de binnenmonitor.

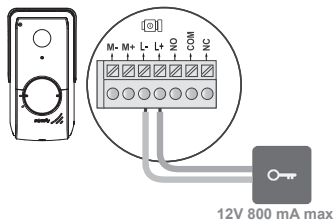



**SOMFY ACTIVITES SA**

50 avenue du Nouveau Monde  
74300 CLUSES  
FRANCE

**[www.somfy.com](http://www.somfy.com)**



**5175712A**