

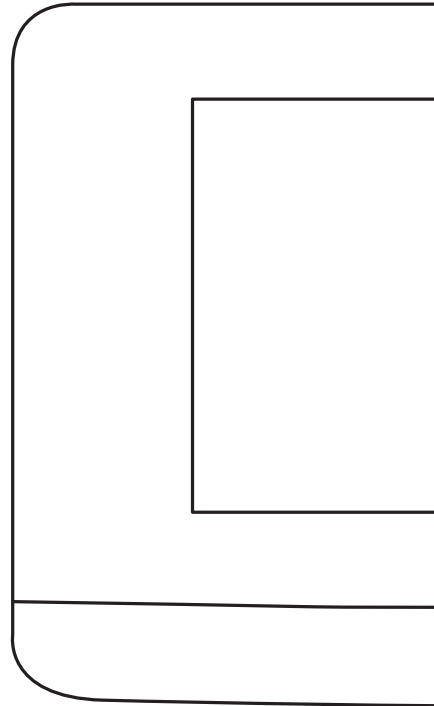

V[®]500 Connect

Εγχειρίδιο εγκατάστασης και χρήσης

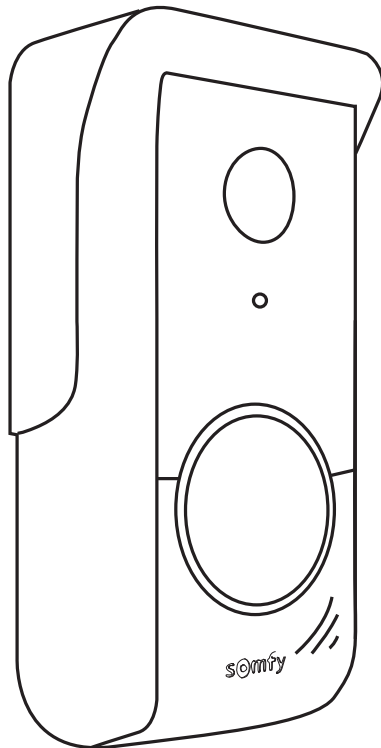

ΕΛ ΠΙΝΑΚΑΣ ΠΕΡΙΕΧΟΜΕΝΩΝ

ΠΡΟΑΠΑΙΤΟΥΜΕΝΑ ΕΓΚΑΤΑΣΤΑΣΗΣ -----	3
ΠΑΡΟΥΣΙΑΣΗ ΤΟΥ ΑΣΥΡΜΑΤΟΥ ΣΥΣΤΗΜΑΤΟΣ ΘΥΡΟΤΗΛΕΟΡΑΣΗΣ -----	3
ΕΣΩΤΕΡΙΚΗ ΟΘΟΝΗ	4
ΜΠΟΥΤΟΝΙΕΡΑ	5
ΤΥΠΙΚΗ ΕΓΚΑΤΑΣΤΑΣΗ -----	6
ΕΓΚΑΤΑΣΤΑΣΗ ΤΗΣ ΕΣΩΤΕΡΙΚΗΣ ΟΘΟΝΗΣ -----	7
ΕΓΚΑΤΑΣΤΑΣΗ ΤΗΣ ΜΠΟΥΤΟΝΙΕΡΑΣ -----	8
ΣΤΕΡΕΩΣΗ ΚΑΙ ΚΑΛΩΔΙΩΣΗ ΤΗΣ ΜΠΟΥΤΟΝΙΕΡΑΣ	8
ΣΥΝΔΕΣΗ ΣΤΗΝ ΑΥΛΟΠΟΡΤΑ ΚΑΙ/Η ΣΤΗΝ ΠΟΡΤΑ ΠΕΖΩΝ -----	9
ΡΥΘΜΙΣΕΙΣ ΤΗΣ ΕΣΩΤΕΡΙΚΗΣ ΟΘΟΝΗΣ ΚΑΙ ΤΗΣ ΜΠΟΥΤΟΝΙΕΡΑΣ -----	10
ΕΣΩΤΕΡΙΚΗ ΟΘΟΝΗ	10
ΜΠΟΥΤΟΝΙΕΡΑ	10
ΣΥΝΔΕΣΗ ΤΟΥ ΣΥΣΤΗΜΑΤΟΣ ΘΥΡΟΤΗΛΕΟΡΑΣΗΣ ΣΤΗΝ ΕΦΑΡΜΟΓΗ «SOMFY PROTECT» ¹¹	
ΔΕΝ ΕΧΕΤΕ ΛΟΓΑΡΙΑΣΜΟ «SOMFY PROTECT»;	11
ΕΧΕΤΕ ΗΔΗ ΛΟΓΑΡΙΑΣΜΟ «SOMFY PROTECT»;	11
ΕΠΑΝΑΦΟΡΑ/ΕΠΑΝΕΚΚΙΝΗΣΗ ΤΟΥ ΑΣΥΡΜΑΤΟΥ ΣΥΣΤΗΜΑΤΟΣ ΘΥΡΟΤΗΛΕΟΡΑΣΗΣ	11
ΣΕ ΠΕΡΙΠΤΩΣΗ ΑΛΛΑΓΗΣ ΔΙΚΤΥΟΥ WI-FI	11
ΕΠΑΝΕΚΚΙΝΗΣΗ	11
ΠΕΡΙΒΑΛΛΟΝ ΧΡΗΣΤΗ-----	12
ΑΠΑΝΤΗΣΗ ΣΕ ΕΠΙΣΚΕΠΤΗ -----	13
ΔΙΑΧΕΙΡΙΣΗ ΦΩΤΟΓΡΑΦΙΩΝ ΕΠΙΣΚΕΠΤΩΝ-----	14
ΓΕΝΙΚΕΣ ΡΥΘΜΙΣΕΙΣ -----	14
Ρυθμίσεις του συστήματος θυροτηλεόρασης	15
Πραγματοποιήστε εισαγωγή ενός κουδουνισμού MP3 από την κάρτα micro SD	15
ΑΣΥΡΜΑΤΟΣ ΤΗΛΕΧΕΙΡΙΣΜΟΣ ΕΞΟΠΛΙΣΜΩΝ SOMFY RTS -----	16
Οθόνη υποδοχής	16
Προσθήκη εξοπλισμού Somfy RTS	17
Αφαίρεση εξοπλισμού Somfy RTS	18
ΚΑΤΑΧΩΡΙΣΗ ΠΟΡΤΑΣ SOMFY RTS ΜΕ ΕΝΣΩΜΑΤΩΜΕΝΟ ΑΣΥΡΜΑΤΟ ΧΕΙΡΙΣΤΗΡΙΟ	18

ΣΗΜΑΝΤΙΚΕΣ ΠΛΗΡΟΦΟΡΙΕΣ - ΑΣΦΑΛΕΙΑ

ΓΕΝΙΚΑ



Διαβάστε προσεκτικά το παρόν εγχειρίδιο εγκατάστασης και τις οδηγίες ασφαλείας πριν ξεκινήσετε την εγκατάσταση αυτού του προϊόντος Somfy.

Ακολουθήστε επακριβώς όλες τις οδηγίες που παρέχονται και φυλάξτε το παρόν εγχειρίδιο όσο έχετε το προϊόν στην κατοχή σας.

Πριν από οποιαδήποτε εγκατάσταση, ελέγξτε τη συμβατότητα αυτού του προϊόντος Somfy με τους σχετικούς εξοπλισμούς και πρόσθετα εξαρτήματα.

Το παρόν εγχειρίδιο περιγράφει την εγκατάσταση και τη χρήση αυτού του προϊόντος. Οι εικόνες δεν είναι δεσμευτικές.

Οποιαδήποτε άλλη εγκατάσταση ή χρήση πέραν του πεδίου εφαρμογής που έχει ορίσει η Somfy θεωρείται ακατάλληλη. Οποιαδήποτε άλλη χρήση καθώς και η μη τήρηση των οδηγιών που αναφέρονται στο παρόν εγχειρίδιο συνεπάγεται τον αποκλεισμό οποιασδήποτε ευθύνης και εγγύησης εκ μέρους της Somfy.

Η Somfy δεν μπορεί να θεωρηθεί υπεύθυνη για οποιαδήποτε αλλαγή των προδιαγραφών και των προτύπων επέλθει μετά την έκδοση του παρόντος εγχειριδίου.



Με την παρούσα, η Somfy δηλώνει ότι το προϊόν συμμορφώνεται με τις απαιτήσεις της Οδηγίας 2014/53/ΕΕ. Το πλήρες κείμενο της δήλωσης συμμόρφωσης διατίθεται στην ιστοσελίδα internet www.somfy.com/ce.

ΓΕΝΙΚΕΣ ΟΔΗΓΙΕΣ ΑΣΦΑΛΕΙΑΣ

Αυτό το προϊόν δεν έχει προβλεφθεί για χρήση από άτομα (μεταξύ άλλων παιδιά) με μειωμένες σωματικές, αισθητήριες και πνευματικές ικανότητες ή από άτομα χωρίς πείρα ή γνώσεις, εκτός εάν επιτηρούνται ή εάν έχουν λάβει προηγούμενες από άτομο που είναι υπεύθυνο για την ασφάλειά τους οδηγίες σχετικά με τη χρήση του προϊόντος.

ΣΥΝΘΗΚΕΣ ΧΡΗΣΗΣ

Η εμβέλεια περιορίζεται από τις προδιαγραφές ρύθμισης των ασύρματων συσκευών.

Η εμβέλεια εξαρτάται σε μεγάλο βαθμό από το περιβάλλον χρήσης: είναι πιθανή η πρόκληση διαταραχών από μεγάλες ηλεκτρικές συσκευές που βρίσκονται κοντά στην εγκατάσταση, από τον τύπο υλικού που χρησιμοποιείται στους τοίχους και τα διαχωριστικά τοιχώματα του χώρου.

Η χρήση ασύρματων συσκευών (για παράδειγμα ασύρματων ακουστικών hi-fi) που λειτουργούν στην ίδια ραδιοσυχνότητα ενδέχεται να μειώσει τις επιδόσεις του προϊόντος.

Ο ρόλος της κάμερας αυτού του συστήματος θυροτηλεόρασης είναι η αναγνώριση των επισκεπτών. **Δεν πρέπει να χρησιμοποιηθεί σε καμία περίπτωση για την επιτήρηση του δρόμου.**

ΑΝΑΚΥΚΛΩΣΗ ΚΑΙ ΑΠΟΡΡΙΨΗ



Μεριμνούμε για το περιβάλλον μας. Μην απορρίπτετε τη συσκευή με τα κοινά οικιακά απορρίμματα. Παραδώστε την σε εξουσιοδοτημένο σημείο συλλογής για να ανακυκλωθεί.

ΣΗΜΑΣΙΑ ΤΩΝ ΛΟΓΟΤΥΠΩΝ ΠΟΥ ΥΠΑΡΧΟΥΝ ΣΤΟ ΤΡΟΦΟΔΟΤΙΚΟ



το τροφοδοτικό που παραδίδεται με το προϊόν πρέπει να εγκαθίσταται σε προστατευμένο και στεγνό χώρο.



το τροφοδοτικό που παραδίδεται με το προϊόν είναι τύπου διπλής μόνωσης και δεν χρειάζεται επομένως να συνδεθεί με το καλώδιο της γείωσης.

— — — συνεχές ρεύμα

~ εναλλασσόμενο ρεύμα

ΚΑΘΑΡΙΣΜΟΣ

Πριν από τον καθαρισμό, αποσυνδέστε τη συσκευή από το ρεύμα. Το σύστημα θυροτηλεόρασης καθαρίζεται με στεγνό και απαλό πανί χωρίς διαλυτικό.

Έχετε αγοράσει ένα ασύρματο σύστημα θυροτηλεόρασης Somfy και σας ευχαριστούμε γι αυτό. Θα βρείτε όλες τις χρήσιμες πληροφορίες για την εγκατάσταση και τη χρήση του σε αυτόν τον οδηγό καθώς επίσης και στην εφαρμογή «Somfy Protect» για smartphone. Πριν ξεκινήσετε την εγκατάσταση, διαβάστε προσεκτικές τις οδηγίες ασφαλείας στην προηγούμενη σελίδα.

Για οποιαδήποτε συμπληρωματική πληροφορία σχετικά με το παρόν προϊόν Somfy, μπορείτε να ανατρέξετε στις Συχνές ερωτήσεις ή να επικοινωνήσετε με κάποιον από τους συμβούλους μας. **Περισσότερες πληροφορίες μπορείτε να βρείτε στον ιστότοπο <https://www.support-access.somfyprotect.com>**

Το προϊόν αυτό καλύπτεται με εγγύηση 5 ετών από την ημερομηνία αγοράς. Οι γενικοί όροι της εγγύησης διατίθενται στον ιστότοπο www.somfy.com

ΠΡΟΑΠΑΙΤΟΥΜΕΝΑ ΕΓΚΑΤΑΣΤΑΣΗΣ

Για να διασφαλίσετε τη βέλτιστη χρήση του ασύρματου συστήματος θυροτηλεόρασης, πρέπει προηγουμένως να βεβαιωθείτε ότι διαθέτετε:

- δίκτυο Wi-Fi στα 2,4 GHz (δίκτυο Wi-Fi 5 GHz μη συμβατό)
- επαρκή εμβέλεια Wi-Fi 2,4 GHz στο σημείο όπου θα εγκατασταθεί η εσωτερική οθόνη. Αν δεν συμβαίνει αυτό, σας συνιστούμε να πλησιάσετε τον εξοπλισμό σας Internet στην οθόνη ή να χρησιμοποιήσετε επαναλήπτη Wi-Fi (δεν παρέχεται).

Σημαντικό: Το ασύρματο σύστημα θυροτηλεόρασης είναι συμβατό με 1 οθόνη το ανώτατο.

ΠΑΡΟΥΣΙΑΣΗ ΤΟΥ ΑΣΥΡΜΑΤΟΥ ΣΥΣΤΗΜΑΤΟΣ ΘΥΡΟΤΗΛΕΟΡΑΣΗΣ

Το ασύρματο σύστημα θυροτηλεόρασης αποτελείται από μια εσωτερική οθόνη και μια μπουτονιέρα, η οποία πρέπει να συνδεθεί με δισύρματο καλώδιο (δεν παρέχεται). Σας επιτρέπει να ελέγχετε την πρόσβαση στο σπίτι σας όπου και αν βρίσκεστε:

- **εξ αποστάσεως από την εφαρμογή «Somfy Protect»:** κάθε επισκέπτης γίνεται αντιληπτός, δεδομένου ότι λαμβάνετε ειδοποιήσεις με τη φωτογραφία των επισκεπτών σε όλα τα smartphone που είναι συνδεδεμένα στον λογαριασμό σας, επικοινωνείτε με τους επισκέπτες σε πραγματικό χρόνο, ανοίγετε την αυλόπορτα και/ή την πόρτα πεζών και συμβουλευέστε το ιστορικό των επισκέψεων ενώ απουσιάζατε.
- **ενώ βρίσκεστε στο σπίτι σας από την εσωτερική οθόνη:** προβάλλετε τους επισκέπτες σας στην οθόνη, επικοινωνείτε μαζί τους σε πραγματικό χρόνο, ανοίγετε την αυλόπορτα και/ή την πόρτα πεζών και συμβουλευέστε ανά πάσα στιγμή το ιστορικό των επισκέψεων ενώ απουσιάζατε. Αν υπάρχουν άλλα προϊόντα Somfy RTS εντός της εμβέλειας της οθόνης (αυλόπορτα, γκαραζόπορτα, φωτιστικό, ρολά...), μπορείτε να τα ελέγχετε εύκολα από τα 5 ειδικά κανάλια.

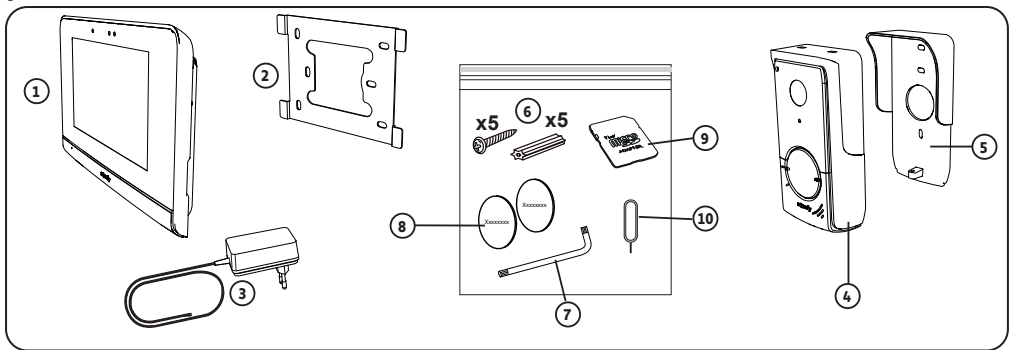

Αριθμός	Όνομασία	Ποσότητα
1	Εσωτερική οθόνη	1
2	Βάση στερέωσης της οθόνης	1
3	Τροφοδοτικό της οθόνης	1
4	Μπουτονιέρα	1
5	Προστατευτικό βροχής	1
6	Βίδες και ούπατ για τη στερέωση της οθόνης και της μπουτονιέρας	5 + 5
7	Κλειδί στερέωσης	1
8	Πρόσθετες ετικέτες ονόματος	2
9	Προσαρμογέας κάρτας micro SD για PC/Mac	1
10	Καρφίτσα επαναφοράς	1

ΕΣΩΤΕΡΙΚΗ ΟΘΟΝΗ

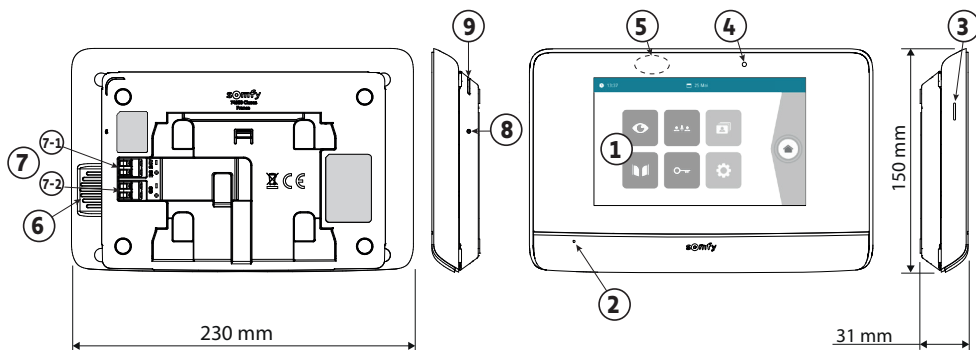

Αριθμός	Όνομασία	Περιγραφή
1	Οθόνη αφής	Σας επιτρέπει να βλέπετε τον επισκέπτη, να ελέγχετε τα ενσύρματα και ασύρματα χειριστήρια, να προβάλλετε φωτογραφίες επισκεπτών ενώ απουσιάζετε, να αποκτάτε πρόσβαση στις ρυθμίσεις κ.λπ. Διαστάσεις: 7", δηλ. 17 cm - Ανάλυση: 800 x 480 pixels
2	Μικρόφωνο	Σας επιτρέπει να μιλάτε με το άτομο που βρίσκεται μπροστά από την μπουτονιέρα.
3	Συσκευή ανάγνωσης καρτών micro SD	Επιτρέπει την αποθήκευση φωτογραφιών από την κάμερα της μπουτονιέρας και την προσθήκη εξατομικευμένου κουδουνίσματος MP3. Σημείωση: η οθόνη παραδίδεται με τοποθετημένη κάρτα micro SD.
4	LED οπτικής παρουσίασης	Επιτρέπει τον έλεγχο της σωστής σύνδεσης κατά την έναρξη λειτουργίας ή την επισήμανση μιας επίσκεψης κατά την απουσία σας.
5	Ανιχνευτής κίνησης/παρουσίας	Επιτρέπει την αυτόματη ενεργοποίηση της οθόνης όταν η οθόνη ανιχνεύσει μια παρουσία.
6	Ηχείο	Σας επιτρέπει να ακούτε το κουδούνισμα και το άτομο που βρίσκεται μπροστά από την μπουτονιέρα. Αριθμός κουδουνισμάτων: 5 + 1 εξατομικεύσιμο
7	Μπλοκ ακροδεκτών	7-1 (24 V DC): σύνδεση με την τροφοδοσία (τροφοδοτικό ή ράγα DIN προαιρετικά). 7-2 (CS/Call Station): σύνδεση με την μπουτονιέρα.
8	Κουμπί επαναφοράς	Χρησιμοποιείται, με τη βοήθεια της παρεχόμενης καρφίτσας επαναφοράς, για την επανεκκίνηση του ασύρματου συστήματος θυροτηλεόρασης ή για την επαναφορά του, σε περίπτωση αλλαγής δικτύου Wi-Fi. Περισσότερες πληροφορίες παρατίθενται στο τέλος του χειριδίου.
9	LED λειτουργίας	Υποδεικνύει την κατάσταση λειτουργίας του ασύρματου συστήματος θυροτηλεόρασης. Περισσότερες πληροφορίες για το θέμα αυτό παρατίθενται στην εφαρμογή «Somfy Protect».

Χαρακτηριστικά της εσωτερικής οθόνης

- Συνδεσιμότητα: συμβατή με δρομολογητή Wi-Fi με πρόσβαση Internet (οποιοσδήποτε εξοπλισμός Wi-Fi εκτός από δημόσια δίκτυα Wi-Fi). Wi-Fi 802.11 b/g/n Open, WPA, WPA2-Personal, WPA-WPA2 mixed mode (2.4 GHz, e.r.p<100 mW) | Proprietary protocol (2.4 GHz, e.r.p<100 mW). Wi-Fi 5 GHz μη συμβατό.
- Τροφοδοσία: Τροφοδοτικό 100-240 V AC, 50/60 Hz, έξοδος 24 V 1 A
Ράγα DIN (προαιρετικά, κωδ. 9026469): 100-240 V AC, 50/60 Hz, έξοδος 24 V 1,5 A
- Τηλεχειρισμός: ραδιοπομπός 5 καναλιών - Εμβέλεια: 200 m, σε ελεύθερο πεδίο
Συχνότητα: 📶 RTS - 433,42 MHz e.r.p. < 10 mW
- Θερμοκρασία λειτουργίας: -10°C έως +45°C

ΜΠΟΥΤΟΝΙΕΡΑ

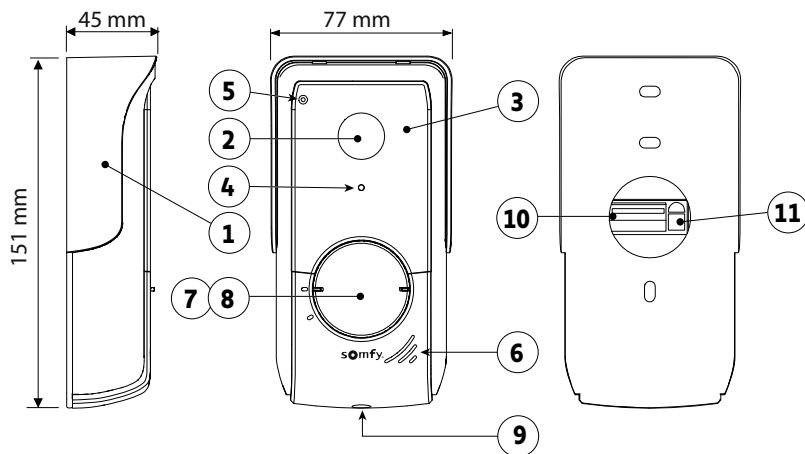

Αριθμός	Ονομασία	Περιγραφή
1	Προστατευτικό βροχής	Προστατεύει την κάμερα από τη βροχή.
2	Κάμερα	Βιντεοσκοπεί τους επισκέπτες και στέλνει την εικόνα στην οθόνη και στο smartphone. Γωνία λήψης: Οριζ. = 102°, Κάθ. = 65°
3	LED υπερύθρων	Εξασφαλίζουν καλύτερη εικόνα τη νύχτα.
4	Αισθητήρας φωτεινότητας	Ανάβει αυτόματα τα LED υπερύθρων όταν έχει σκοτάδι.
5	Μικρόφωνο	Επιτρέπει στους επισκέπτες να μιλούμε με τα άτομα που βρίσκονται μέσα στο σπίτι.
6	Ηχείο	Επιτρέπει στους επισκέπτες να ακούνε τα άτομα που βρίσκονται μέσα στο σπίτι.
7	Ετικέτα ονόματος	Φέρει το ονοματεπώνυμό σας.
8	Οπισθοφωτιζόμενο κουμπί κλήσης	Προειδοποιεί το άτομο που βρίσκεται μέσα στο σπίτι ενεργοποιώντας το κουδούνισμα της εσωτερικής οθόνης και στέλνοντας ειδοποιήσεις με τη φωτογραφία των επισκεπτών σε όλα τα smartphone που είναι συνδεδεμένα στον λογαριασμό σας Somfy Protect
9	Βίδα ασφαλείας	Εμποδίζει την αφαίρεση της μπουτονιέρας χωρίς το κλειδί στερέωσης.
10	Μπλοκ ακροδεκτών	Επιτρέπει τη σύνδεση της μπουτονιέρας με την οθόνη, το μηχανισμό μιας αυλόπορτας και το ηλεκτρικό κυπρί μιας πόρτας πεζών.
11	Κουμπί ρύθμισης έντασης ακρόασης	Επιτρέπει τη ρύθμιση της έντασης του ηχείου της μπουτονιέρας.

Χαρακτηριστικά της μπουτονιέρας

- Έξοδοι:
 - Ηλεκτρικό κυπρί (πόρτα πεζών): τροφοδοσία 12 V, 800 mA το ανώτατο / χρόνος ενεργοποίησης: 2, 5 ή 10 δευτερόλεπτα
 - Αυλόπορτα: ξηρή επαφή / χρόνος ενεργοποίησης: 1 δευτερόλεπτο
- Στερέωση: επιφανειακή τοποθέτηση με προστατευτικό βροχής
- Υλικά: αλουμίνιο και πλαστικό
- Βαθμός προστασίας: IP54
- Θερμοκρασία λειτουργίας: -20°C έως +55°C

ΤΥΠΙΚΗ ΕΓΚΑΤΑΣΤΑΣΗ

Απόσταση μπουτονιέρας-οθόνης	Καλώδιο που πρέπει να χρησιμοποιήσετε
Μικρότερη από 80 m	2 καλώδια ελάχ. διατομής 0,5 mm ² μέγ. διατομής 1,5 mm ²
Από 80 έως 120 m	2 καλώδια ελάχ. διατομής 0,75 mm ² μέγ. διατομής 1,5 mm ²

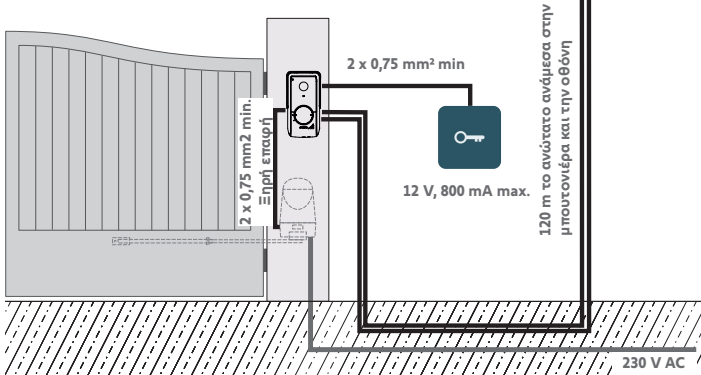
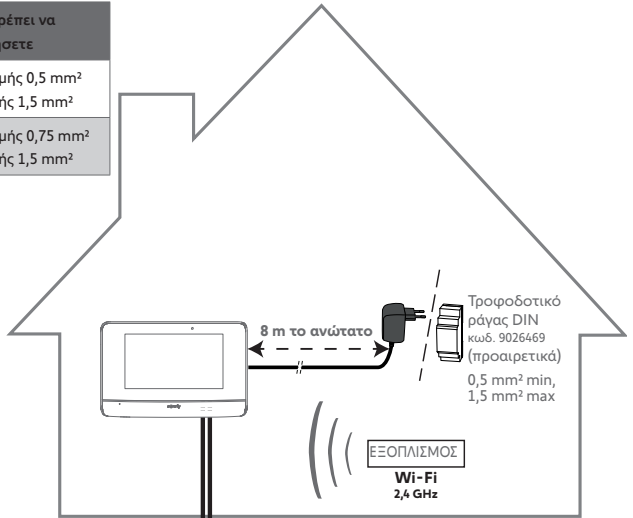

Σας συστήνουμε να περάσετε το καλώδιο του συστήματος θυροτηλεόρασης και το ή τα καλώδια του μοτέρ της αυλόπορτας σε ξεχωριστά περιβλήματα.

Τα καλώδια δεν παρέχονται.

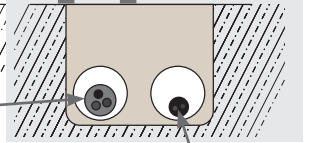

Καλώδιο του συστήματος θυροτηλεόρασης

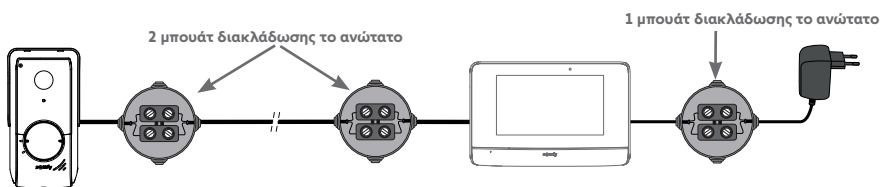

ΕΓΚΑΤΑΣΤΑΣΗ ΤΗΣ ΕΣΩΤΕΡΙΚΗΣ ΟΘΟΝΗΣ

Προϋπόθεση για ασύρματο έλεγχο του μοτέρ αυλόπορτας Somfy RTS



Η εσωτερική οθόνη σας μπορεί να ελέγχει ένα μοτέρ αυλόπορτας Somfy RTS μέσω ξηρής επαφής και τηλεχειρισμού. Στην περίπτωση ασύρματου ελέγχου, **μη στερεώσετε την οθόνη στον τοίχο** και ανατρέξτε στις πρόσθετες ρυθμίσεις του εγχειριδίου σαρώνοντας τον εξής κωδικό QR:



[1]. Βιδώστε τη βάση στερέωσης στον τοίχο.

Τα ποδαράκια στερέωσης πρέπει να εξέχουν προς το μέρος σας (A).

Φροντίστε να περάσετε τα καλώδια που εξέρχονται από τον τοίχο μέσα από τη βάση (B).

Αν τα καλώδια δεν εξέρχονται από τον τοίχο, μην τα περάσετε μέσα από τη βάση, αλλά χρησιμοποιήστε το κανάλι που έχει προβλεφθεί για τον σκοπό αυτό (C).

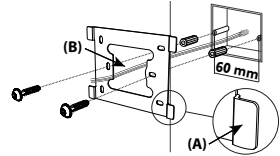

[2]. Απογυμνώστε τα καλώδια που εξέρχονται από τον τοίχο κατά 10 mm.

[3]. Στο πίσω μέρος της οθόνης εισαγάγετε μέχρι τέρμα τα 2 καλώδια τροφοδοσίας στο μπλοκ ακροδεκτών 7-1 (24 V DC), τηρώντας την πολικότητα.

Χρησιμοποιήστε οπωσδήποτε το τροφοδοτικό που παρέχεται με την οθόνη ή την τροφοδοσία ράγας DIN που διατίθεται προαιρετικά (κωδ. 9026469).

Μη συνδέσετε ακόμα την εγκατάσταση στο ρεύμα.

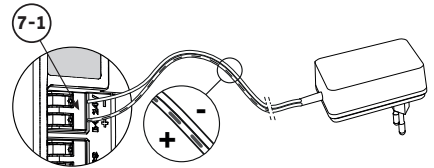

[4]. Εισαγάγετε μέχρι τέρμα τα 2 καλώδια της μπουτονιέρας στο μπλοκ ακροδεκτών 7-2 (CS/Call station). Η πολικότητα δεν έχει σημασία.

[5]. Βεβαιωθείτε ότι τα καλώδια έχουν μπει καλά στα μπλοκ ακροδεκτών τραβώντας τα απαλά προς τα κάτω, και μετά περάστε τα από την εγκοπή που έχει προβλεφθεί για τον σκοπό αυτό (D).

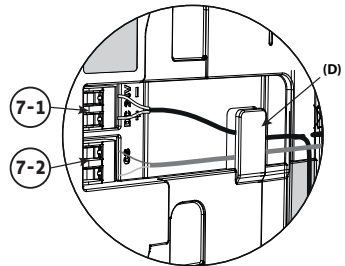
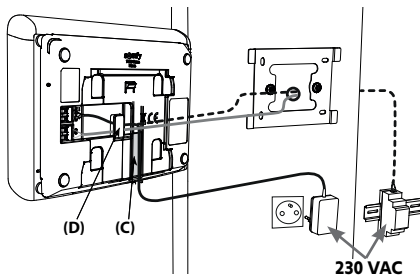

[6]. Στερεώστε την οθόνη στην επιτοίχια βάση περνώντας την συρταρωτά προς τα κάτω με προσοχή, μέχρι τέρμα.

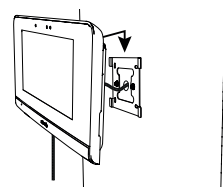

ΕΓΚΑΤΑΣΤΑΣΗ ΤΗΣ ΜΠΟΥΤΟΝΙΕΡΑΣ

Σας συνιστούμε να εγκαταστήσετε την μπουτονιέρα σε ύψος 1,60 m περίπου και να αποφύγετε την τοποθέτηση της κάμερας μπροστά από φωτεινή πηγή, για να μην υποβαθμιστεί η ποιότητα των καταγραμμένων εικόνων/λήψεων βίντεο των επισκεπτών.

ΣΤΕΡΕΩΣΗ ΚΑΙ ΚΑΛΩΔΙΩΣΗ ΤΗΣ ΜΠΟΥΤΟΝΙΕΡΑΣ

- [1].** Περάστε όλα τα καλώδια από το προστατευτικό βροχής και μετά στερεώστε το στον τοίχο/στην κολόνα.

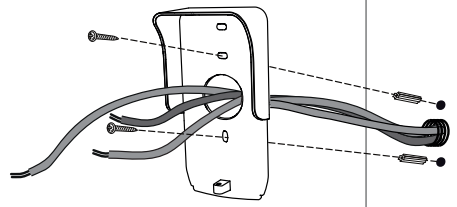

- [2].** Πραγματοποιήστε τη σύνδεση με την μπουτονιέρα:

ο Το καλώδιο της εσωτερικής θόνης στα μπλοκ ακροδεκτών **M+** και **M-**.

Η πολικότητα δεν έχει σημασία,
ο το καλώδιο του ηλεκτρικού κυπριού της πόρτας πεζών στα μπλοκ ακροδεκτών **L+** και **L-**,

ο το καλώδιο του μηχανισμού της αυλόπορτας στην έξοδο ξηρής επαφής (**COM** και **NO**).

Υπόδειξη: Πιέστε με ένα κατασαβίδι την τετράγωνη εγκοπή, εισαγάγετε το καλώδιο και μετά σταματήστε να πιέζετε (βλέπε σχήμα).

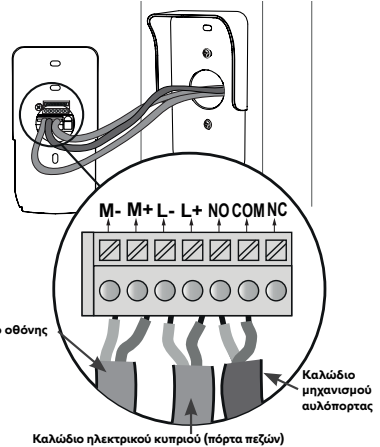
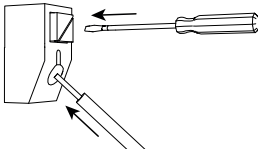

- [3].** Τοποθετήστε την μπουτονιέρα μέσα στο προστατευτικό βροχής και βιδώστε την με το παρεχόμενο κλειδί στερέωσης (E).

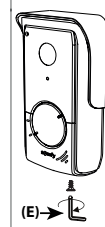

- [4].** Τοποθετήστε την ετικέτα ονόματος:

- (1). Περιστρέψτε αριστερόστροφα το κουμπί κλήσης μέχρι το χαραγμένο σημάδι, και μετά αφαιρέστε το.
- (2). Αφαιρέστε την κυκλική μεμβράνη για να αποκτήσετε πρόσβαση στην ετικέτα.
- (3). Γράψτε το ονοματεπώνυμό σας στη λευκή ετικέτα με ανεξίτηλο μαρκαδόρο και, στη συνέχεια, επανατοποθετήστε την ετικέτα και τη μεμβράνη της στη θέση τους.
- (4). Επανατοποθετήστε το κουμπί κλήσης στην μπουτονιέρα με βάση τα σημάδια και γυρίστε το δεξιόστροφα μέχρι να ασφαλίσει.

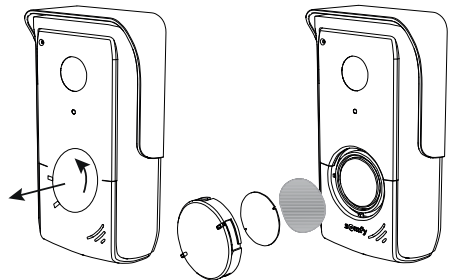

ΣΥΝΔΕΣΗ ΣΤΗΝ ΑΥΛΟΠΟΡΤΑ ΚΑΙ/Η ΣΤΗΝ ΠΟΡΤΑ ΠΕΖΩΝ



 Για να ελέγχετε την αυλόπορτα/πόρτα πεζών εξ αποστάσεως, **βεβαιωθείτε ότι η μπουτονιέρα του συστήματος θυροτηλεόρασης είναι όντως συνδεδεμένη με το μοτέρ της αυλόπορτας ή με το ηλεκτρικό κυπρί της πόρτας πεζών.**

ΣΥΝΔΕΣΗ ΣΕ ΜΗΧΑΝΙΣΜΟ ΑΥΛΟΠΟΡΤΑΣ SOMFY

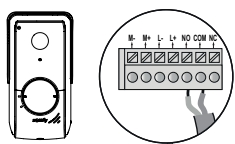
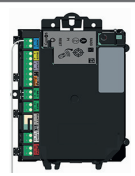

Σύμφωνα με το πρότυπο EN 12453, το οποίο αφορά στην ασφάλεια χρήσης μηχανοκίνητης πόρτας και αυλόπορτας, η χρήση ενός συστήματος θυροτηλεόρασης για τον χειρισμό ενός αυτοματισμού αυλόπορτας ή γκαραζόπορτας που δεν είναι ορατή από τον χρήστη επιβάλλει υποχρεωτικά την εγκατάσταση μιας διάταξης ασφαλείας τύπου φωτοηλεκτρικού κύτταρου στον συγκεκριμένο αυτοματισμό. Σε περίπτωση μη τήρησης αυτών των οδηγιών, η Somfy δεν φέρει ευθύνη για οποιαδήποτε ζημιά προκληθεί.

- [1].** Διακόψτε την ηλεκτρική τροφοδοσία προς το μοτέρ της αυλόπορτας Somfy.
- [2].** Αφαιρέστε το κάλυμμα του πίνακα ελέγχου ή του μοτέρ που περιλαμβάνει την ηλεκτρονική μονάδα.
- [3].** Συνδέστε την έξοδο ξηρής επαφής (COM και NO) της μπουτονιέρας στην ηλεκτρονική μονάδα του μηχανισμού. Αν η σύνδεση της μπουτονιέρας δεν περιγράφεται αναλυτικά στο εγχειρίδιο του μηχανισμού, ακολουθήστε τις οδηγίες που παρέχονται για τη σύνδεση ενός διακόπτη με κλειδί.

Μπουτονιέρα	Ηλεκτρονικές μονάδες μηχανισμού Somfy		
			
Συνδέστε...	στα μπλοκ ακροδεκτών START	στα μπλοκ ακροδεκτών BUS	στα αριθμημένα μπλοκ ακροδεκτών
COM	5	3	3
NO	6	4	5 για πλήρες άνοιγμα 6 για άνοιγμα πεζών

Αν ο μηχανισμός λειτουργεί με ηλιακή ενέργεια, τα ενσύρματα χειριστήρια είναι απενεργοποιημένα. Ο έλεγχος του μηχανισμού είναι εφικτός μόνο μέσω τηλεχειρισμού RTS από την εσωτερική οθόνη. Για να συνδέσετε την μπουτονιέρα σε άλλο μοντέλο μηχανισμού αυλόπορτας, ανατρέξτε στο εγχειρίδιο εγκατάστασής του.

ΣΥΝΔΕΣΗ ΣΕ ΗΛΕΚΤΡΙΚΟ ΚΥΠΡΙ (ΠΟΡΤΑ ΠΕΖΩΝ)

Συνδέστε τα μπλοκ ακροδεκτών L- και L+ της μπουτονιέρας στο ηλεκτρικό κυπρί.

Τηρήστε την πολικότητα: ανατρέξτε στο εγχειρίδιο του ηλεκτρικού κυπριού.

Ο χρόνος ενεργοποίησης του κυπριού (2, 5 ή 10 δευτερόλεπτα) ρυθμίζεται από το μενού «Ρυθμίσεις» της εσωτερικής οθόνης.

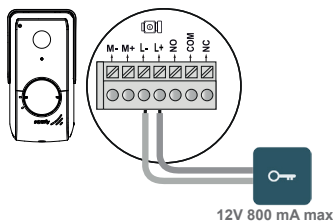

ΣΥΝΔΕΣΗ ΤΗΣ ΕΓΚΑΤΑΣΤΑΣΗΣ ΣΤΟ ΡΕΥΜΑ

Στο τέλος της εγκατάστασης, συνδέστε στο ρεύμα το μηχανισμό της αυλόπορτας και μετά το ασύρματο σύστημα θυροτηλεόρασης. Η οθόνη και το LED λειτουργίας στο τμήμα της εσωτερικής οθόνης ανάβουν. Μπορείτε εν συνεχεία να προβείτε στις ρυθμίσεις.

Σημαντικό: Το τροφοδοτικό πρέπει να είναι εγκατεστημένο σε απόσταση 8 m το ανώτατο από την εσωτερική οθόνη και η πρόσβαση σε αυτό να είναι εύκολη.

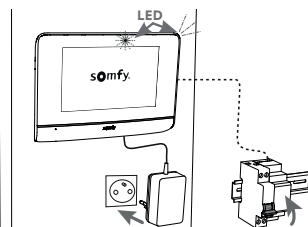

ΡΥΘΜΙΣΕΙΣ ΤΗΣ ΕΣΩΤΕΡΙΚΗΣ ΟΘΟΝΗΣ ΚΑΙ ΤΗΣ ΜΠΟΥΤΟΝΙΕΡΑΣ

ΕΣΩΤΕΡΙΚΗ ΟΘΟΝΗ

Η οθόνη ανάβει αυτόματα σε περίπτωση ανίχνευσης κίνησης σε απόσταση 25 cm περίπου ή όταν την πιάσετε.

Σε περίπτωση διακοπής της τροφοδοσίας, οι ρυθμίσεις διατηρούνται στην οθόνη.

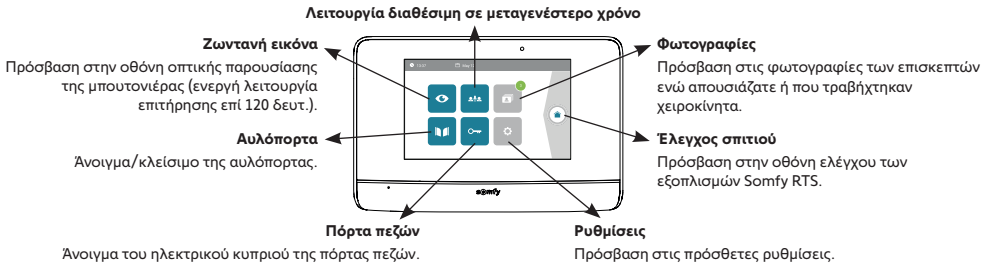

ΠΡΟΣΘΗΚΗ ΠΡΟΪΟΝΤΟΣ RTS

Μπορείτε να ελέγχετε ασύρματα έως και 5 προϊόντα ή ομάδες προϊόντων Somfy RTS, υπό την προϋπόθεση ότι βρίσκονται στην εμβέλεια της οθόνης.



Για να προσθέσετε ένα προϊόν RTS ή για να εμβαθύνετε στις πρόσθετες ρυθμίσεις της εσωτερικής οθόνης (ημερομηνία, ώρα, μελωδία του κουδουνίσματος, ρύθμιση έντασης του κουδουνίσματος κ.λπ.), σαρώστε τον εξής κωδικό QR:



ΜΠΟΥΤΟΝΙΕΡΑ

ΡΥΘΜΙΣΗ ΤΗΣ ΕΝΤΑΣΗΣ ΤΟΥ ΗΧΕΙΟΥ

Για να ρυθμίσετε την ένταση του ηχείου, πρέπει να χρησιμοποιήσετε το παρεχόμενο κατσαβίδι για να γυρίσετε το κουμπί που βρίσκεται στην πίσω πλευρά της μπουτονιέρας:

- δεξιόστροφα, για να αυξήσετε την ένταση,
- αριστερόστροφα, για να μειώσετε την ένταση.

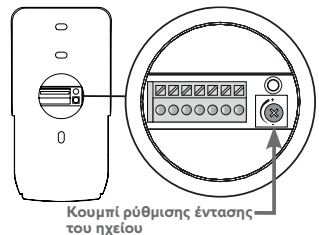

ΕΝΕΡΓΟΠΟΙΗΣΗ Η ΑΠΕΝΕΡΓΟΠΟΙΗΣΗ ΤΟΥ ΗΧΗΤΙΚΟΥ ΜΠΙΠ ΤΟΥ ΚΟΥΜΠΙΟΥ ΚΛΗΣΗΣ

Όταν ο επισκέπτης πατήσει το κουμπί κλήσης, ακούγεται ένα ηχητικό μπιπ.

Για να απενεργοποιήσετε ή για να επανενεργοποιήσετε αυτό το μπιπ, πατήστε επί 5 δευτερόλεπτα το κουμπί κλήσης μέχρι να ακούσετε το μπιπ επιβεβαίωσης κατάστασης.

ΣΥΝΔΕΣΗ ΤΟΥ ΣΥΣΤΗΜΑΤΟΣ ΘΥΡΟΤΗΛΕΟΡΑΣΗΣ ΣΤΗΝ ΕΦΑΡΜΟΓΗ «SOMFY PROTECT»

Χάρη στην εφαρμογή «Somfy Protect», ελέγχετε το ασύρματο σύστημα θυροτηλεόρασης από απόσταση και κάθε επισκέπτης γίνεται αντιληπτός!

Μόλις κάποιος επισκέπτης εμφανιστεί στην πόρτα σας, λαμβάνετε ειδοποιήσεις με φωτογραφία σε όλα τα smartphone που είναι συνδεδεμένα στον λογαριασμό σας. Επικοινωνείτε με αυτόν σε πραγματικό χρόνο, του ανοίγετε την αυλόπορτα και/ή την πόρτα πεζών και συμβουλευέστε σε βίντεο το ιστορικό των επισκέψεων ενώ απουσιάζετε.

Αν διαθέτετε ήδη προϊόντα ασφαλείας Somfy (συναγερμούς, κάμερες), μπορείτε να τα χειρίζεστε ταυτόχρονα και να παρακολουθείτε έτσι τους επισκέπτες σας.

Τέλος, αν διαθέτετε εξοπλισμό TaHoma® (Switch ή premium (V2)), εκκινήστε έως και 2 προκαταχωρημένα σενάρια.

ΔΕΝ ΕΧΕΤΕ ΛΟΓΑΡΙΑΣΜΟ «SOMFY PROTECT»;



- Εφοδιαστείτε με τον κωδικό Wi-Fi
- Πραγματοποιήστε λήψη της εφαρμογής «Somfy Protect» στο smartphone σας
- Ανοίξτε την εφαρμογή και δημιουργήστε έναν λογαριασμό
- Επιλέξτε το σύστημα θυροτηλεόρασης που διαθέτετε (V®500 Connect)
- Ακολουθήστε βήμα προς βήμα τις εικονιζόμενες οδηγίες.

Περισσότερες πληροφορίες για τις συμβατές εκδόσεις smartphone υπάρχουν στον ιστότοπο www.somfyprotect.com/apps

ΕΧΕΤΕ ΗΔΗ ΛΟΓΑΡΙΑΣΜΟ «SOMFY PROTECT»;

- Ανοίξτε την εφαρμογή «Somfy Protect»
- Μεταβείτε στο μενού «Οι συσκευές μου»
- Επιλέξτε το σύστημα θυροτηλεόρασης που διαθέτετε (V®500 Connect)
- Ακολουθήστε βήμα προς βήμα τις εικονιζόμενες οδηγίες.

ΕΠΑΝΑΦΟΡΑ/ΕΠΑΝΕΚΚΙΝΗΣΗ ΤΟΥ ΑΣΥΡΜΑΤΟΥ ΣΥΣΤΗΜΑΤΟΣ ΘΥΡΟΤΗΛΕΟΡΑΣΗΣ

ΣΕ ΠΕΡΙΠΤΩΣΗ ΑΛΛΑΓΗΣ ΔΙΚΤΥΟΥ WI-FI

Για να αλλάξετε δίκτυο Wi-Fi (για παράδειγμα, σε περίπτωση αντικατάστασης του εξοπλισμού σας Internet), θα πρέπει να προβείτε σε επαναφορά του συστήματος θυροτηλεόρασης:

- Εφοδιαστείτε με την παρεχόμενη καρφίτσα επαναφοράς και με τον νέο κωδικό πρόσβασης Wi-Fi
- Ανοίξτε την εφαρμογή «Somfy Protect»
- Μεταβείτε στο μενού «Οι συσκευές μου»
- Επιλέξτε το σύστημα θυροτηλεόρασης που διαθέτετε και μετά επιλέξτε «Αλλαγή δικτύου Wi-Fi»
- Ακολουθήστε τις εικονιζόμενες οδηγίες.

ΕΠΑΝΕΚΚΙΝΗΣΗ

Για να εκτελέσετε επανεκκίνηση του ασύρματου συστήματος θυροτηλεόρασης:

- εξ αποστάσεως: από την εφαρμογή «Somfy Protect», μεταβείτε στο μενού «Οι συσκευές μου», επιλέξτε το σύστημα θυροτηλεόρασης και πατήστε το κουμπί «Επανεκκίνηση» επάνω δεξιά στην οθόνη,
- από την οθόνη: πατήστε για 1 δευτερόλεπτο το κουμπί επαναφοράς χρησιμοποιώντας την παρεχόμενη καρφίτσα.

Οι ρυθμίσεις που πραγματοποιήσατε στην εφαρμογή «Somfy Protect» και στην οθόνη διατηρούνται.

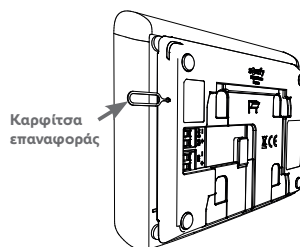

Code Open Source

Το παρόν προϊόν περιλαμβάνει τον κωδικό υπο-άδειας GNU General Public License, GNU Lesser General Public License, και/ή ορισμένων άλλων αδειών open source (ανοικτού κώδικα). Κατόπιν αίτησης διατίθεται ένα αναγνωσίμο από μηχανήμα, πλήρες αντίγραφο του πηγαίου κώδικα που αντιστοιχεί σε αυτόν τον κώδικα. Η προσφορά αυτή ισχύει για κάθε άτομο που λαμβάνει αυτές τις πληροφορίες και λήγει 2 χρόνια μετά την ημερομηνία τελικής διανομής της παρούσας έκδοσης του προϊόντος από την εταιρεία Somfy Activités SA.





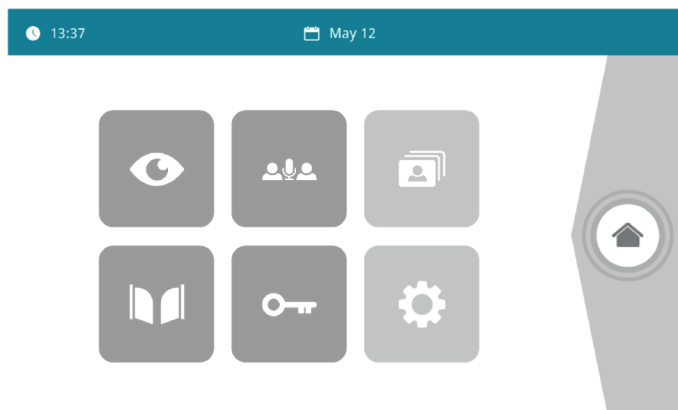

Για να λάβετε τον πηγαίο κώδικα, υποβάλλετε την αίτησή σας στην εταιρεία:

Somfy Activités SA - Attn: Directeur de l'IP - 50 Avenue du Nouveau Monde - 74300 CLUSES FRANCE

ΠΕΡΙΒΑΛΛΟΝ ΧΡΗΣΤΗ

Η οθόνη ανάβει αυτόματα σε περίπτωση ανίχνευσης κίνησης σε απόσταση 25 cm περίπου ή όταν την πιέσετε.
Σε περίπτωση διακοπής της τροφοδοσίας, οι ρυθμίσεις διατηρούνται στην οθόνη.



Εικόνα	Όνομα του εικονογράμματος	Λειτουργία
	Live (Σε πραγματικό χρόνο)	Πρόσβαση στην οθόνη προβολής της μπουτονιέρας (λειτουργία παρακολούθησης ενεργή επί 120 δευτ.)
	Εξωτερική θερμοκρασία	Πρόσβαση στην οθόνη ελέγχου των εξοπλισμών Somfy RTS.
	Μενού φωτογραφιών	Πρόσβαση στις φωτογραφίες χειροκίνητης λήψης και κατά τη διάρκεια της απουσίας σας. Η αριθμητική ειδοποίηση επισημαίνει το πλήθος των μη προβεβλημένων φωτογραφιών.
	Αυλόπορτα	Άνοιγμα της αυλόπορτας.
	Πόρτα πεζών	Άνοιγμα του ηλεκτρικού κυπριού της πόρτας πεζών.
	Προσωπικές ρυθμίσεις	Πρόσβαση στις ρυθμίσεις του συστήματος θυροτηλεόρασης.
		Λειτουργία διαθέσιμη σε μεταγενέστερο χρόνο

ΑΠΑΝΤΗΣΗ ΣΕ ΕΠΙΣΚΕΠΤΗ

Η παρακάτω οθόνη εμφανίζεται κατά την επικοινωνία με τον επισκέπτη.



Για να απαντήσετε στην κλήση, πατήστε το εικονόγραμμα «σηκώνω το ακουστικό». Το μικρόφωνο της εσωτερικής οθόνης και το ηχείο της μπουτονιέρας ενεργοποιούνται μόνο όταν απαντηθεί η κλήση.

Κατά τη διάρκεια της κλήσης μπορείτε να:





- ανοίξετε την αυλόπορτα,
- ανοίξετε το ηλεκτρικό κυπρί/κλειδαριά,
- φωτογραφίσετε τον επισκέπτη,
- ελέγξετε τους εξοπλισμούς Somfy RTS (φωτιστικό του διαδρόμου, γκαραζόπορτα κτλ.)

Όταν ολοκληρωθεί η επικοινωνία, πατήστε το εικονόγραμμα «κατεβάζω το ακουστικό».







Εικόνα	Όνομα του εικονογράμματος	Λειτουργία
	Σηκώνω το ακουστικό	Αποδοχή της επικοινωνίας / Ενεργοποίηση της φωνής
	Κατεβάζω το ακουστικό	Διακοπή της τρέχουσας επικοινωνίας
	Αυλόπορτα	Άνοιγμα της αυλόπορτας
	Πόρτα πεζών	Άνοιγμα του ηλεκτρικού κυπριού της πόρτας πεζών.
	Φωτογραφική μηχανή	Χειροκίνητη λήψη φωτογραφίας
	Έλεγχος σπιτιού	Πρόσβαση στην οθόνη ελέγχου των εξοπλισμών Somfy RTS

ΔΙΑΧΕΙΡΙΣΗ ΦΩΤΟΓΡΑΦΙΩΝ ΕΠΙΣΚΕΠΤΩΝ









Η οθόνη παραδίδεται με κάρτα SD. Κάθε φορά που καλεί ένας επισκέπτης ενώ απουσιάζετε, φωτογραφίζεται αυτόματα.

Εικόνα	Όνομα του εικονογράμματος	Λειτουργία
	Νέα φωτογραφία	Επισημαίνει ότι η φωτογραφία δεν έχει προβληθεί ακόμα
	Κάδος απορριμμάτων	Μετάβαση στη λειτουργία επιλεκτικής διαγραφής
	Διαγραφή	Διαγραφή της φωτογραφίας που επισημαίνεται με σταυρό
	Cover flow (Διαδοχική προβολή)	Γραμμική εμφάνιση των φωτογραφιών (εμφανίζονται ταυτόχρονα 3 μικρογραφίες)
	Μωσαϊκό	Εμφάνιση των φωτογραφιών σε μορφή μωσαϊκού (εμφανίζονται ταυτόχρονα 12 μικρογραφίες)

ΓΕΝΙΚΕΣ ΡΥΘΜΙΣΕΙΣ

Εικόνα	Όνομα του εικονογράμματος	Λειτουργία
	Globe (Υδρόγειος)	Επιλογή της γλώσσας.
	Ημερολόγιο και ρολόι	Ρύθμιση της ημερομηνίας και της ώρας.
	Κουδούνισμα	Επιλογή του κουδούνισματος.
	Φωτογραφία	Επιλογή του φόντου της οθόνης.
	Γενικές ρυθμίσεις	Πρόσβαση στις ρυθμίσεις του συστήματος θυροτηλεόρασης.
	Έλεγχος σπιτιού	Πρόσβαση στις ρυθμίσεις του ασύρματου τηλεχειρισμού εξοπλισμών Somfy RTS.

ΡΥΘΜΙΣΕΙΣ ΤΟΥ ΣΥΣΤΗΜΑΤΟΣ ΘΥΡΟΤΗΛΕΟΡΑΣΗΣ

Εικόνα	Όνομα του εικονογράμματος	Λειτουργία
	Χρώμα 	Ρύθμιση του χρώματος της εικόνας και του βίντεο που τράβηξε η κάμερα της μπουτονιέρας.
	Φωτεινότητα 	Ρύθμιση της φωτεινότητας της εικόνας και του βίντεο που τράβηξε η κάμερα της μπουτονιέρας.
	Αντίθεση 	Ρύθμιση της αντίθεσης της εικόνας και του βίντεο που τράβηξε η κάμερα της μπουτονιέρας.
	Ένταση ήχου	Ρύθμιση της έντασης του ήχου της εσωτερικής οθόνης.
	Έκδοση του λογισμικού	Εμφάνιση της τρέχουσας έκδοσης του λογισμικού / Ενημέρωση της έκδοσης λογισμικού, αν χρειάζεται.
	Επαναφορά εργοστασιακών ρυθμίσεων	Επαναφορά όλων των παραμέτρων του συστήματος θυροτηλεόρασης στις προεπιλεγμένες τιμές τους.
	Αυτόματη ανίχνευση κίνησης	Ενεργοποίηση / απενεργοποίηση αυτόματου ανάμματος της οθόνης όταν ανιχνευτεί κίνηση.
	Διάρκεια ενεργοποίησης του κυπριού	Καθορισμός του χρόνου ενεργοποίησης του ηλεκτρικού κυπριού / της ηλεκτρικής κλειδαριάς (2 / 5 / 10 δευτ.).

ΠΡΑΓΜΑΤΟΠΟΙΗΣΤΕ ΕΙΣΑΓΩΓΗ ΕΝΟΣ ΚΟΥΔΟΥΝΙΣΜΟΥ MP3 ΑΠΟ ΤΗΝ ΚΑΡΤΑ MICRO SD

Μπορείτε να χρησιμοποιήσετε ένα κουδούνισμα MP3 της επιλογής σας αντί των 5 προεπιλεγμένων κουδούνισμάτων του συστήματος θυροτηλεόρασης. Για να το κάνετε αυτό, αποκτήστε πρόσβαση στο μενού «Κουδούν» από τις ΓΕΝΙΚΕΣ ΡΥΘΜΙΣΕΙΣ. Στη συνέχεια, πατήστε το διπλανό εικονογράμμα.

Σημείωση: Η δημιουργία κουδούνισμάτων MP3 προορίζεται για «ενημερωμένο» κοινό.

Για να είναι ο κουδούνισμός συμβατός με το σύστημα θυροτηλεόρασης, Πρέπει να ακολουθείτε τους παρακάτω 5 κανόνες:

- Μέγ. μέγεθος του αρχείου = 100 Kb
- Μέγ. διάρκεια του αρχείου = 45 δευτ. (το μέγ. μέγεθος του αρχείου επιτυγχάνεται πιο πριν)
- Μορφή = mp3
- Όνομα αρχείου: μη χρησιμοποιείτε ειδικούς χαρακτήρες ή τόνους
- Μέγιστος αριθμός χαρακτήρων: 12

Σημείωση: Κατά την εξαγωγή του αρχείου σε μορφή MP3, κάντε κλικ στο κουμπί «ορίσις» για να μειώσετε στο μέτρο του δυνατού την ποιότητα του αρχείου και να μειώσετε κατ' αυτόν τον τρόπο το μέγεθός του.

Βάλτε την κάρτα micro SD μέσα στον παρεχόμενο προσαρμογέα PC/Mac για να φορτώσετε το κουδούνισμα MP3 στο φάκελο MP3.

Με ένα τυπικό αρχείο MP3 λαμβάνεται το ακόλουθο αποτέλεσμα:

	Μέγεθος	Διάρκεια
Αρχικό αρχείο	2 123 Kb	2 λεπτά και 15 δευτ.
Περικομμένο αρχείο	159 Kb	9 δευτ.
Συμπίεσμένο περικομμένο αρχείο	82 Kb	9 δευτ.

ΑΣΥΡΜΑΤΟΣ ΤΗΛΕΧΕΙΡΙΣΜΟΣ ΕΞΟΠΛΙΣΜΩΝ SOMFY RTS

Η οθόνη διαθέτει πομπό τεχνολογίας RTS (Radio Technology Somfy). Είναι συμβατός μόνο με συσκευές με τεχνολογία RTS (Radio Technology Somfy).

Χρησιμοποιείται για τον ξεχωριστό ή τον ταυτόχρονο χειρισμό των παρακάτω εξοπλισμών Somfy:

- μηχανισμός γκαραζόπορτας,
- δέκτης φωτιστικού,
- μηχανισμός ρολού,
- μηχανισμός αυλόπορτας.
- κτλ.

Η συγκεκριμένη λειτουργία είναι δυνατή χάρη σε ένα σύστημα ραδιοκαναλιών που αναπαριστώνται από στήλες (βλ. «Οθόνη υποδοχής»). Κάθε κανάλι αντιστοιχεί σε ξεχωριστό τηλεχειρισμό και μπορεί να ελέγχει έναν ή περισσότερους εξοπλισμούς. Ο αριθμός των εξοπλισμών που μπορεί να ελέγχει ένα κανάλι είναι απεριόριστος. Για να ελέγξετε κάποιο κανάλι, αρκεί να πατήσετε πάνω του.

Σημαντικό: Βεβαιωθείτε ότι ο ασύρματος τηλεχειριζόμενος εξοπλισμός βρίσκεται εντός της εμβέλειας της οθόνης.

ΟΘΟΝΗ ΥΠΟΔΟΧΗΣ

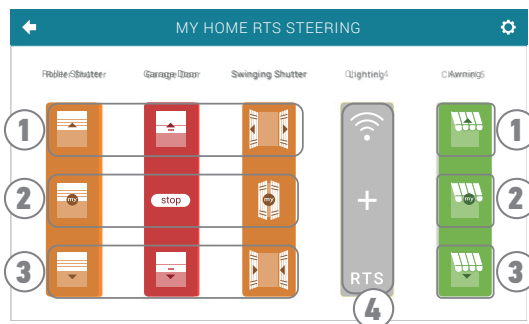



Αριθμός	Ονομασία	Λειτουργία
1	Επάνω χειριστήριο	Άνοιγμα/άναμμα του εξοπλισμού Somfy RTS.
2	Ενδιάμεσο χειριστήριο	Διακοπή της μετακίνησης του εξοπλισμού Somfy RTS. Ρύθμιση του εξοπλισμού Somfy RTS στην αγαπημένη θέση.
3	Κάτω χειριστήριο	Κλείσιμο/σβήσιμο του εξοπλισμού Somfy RTS.
4	Γκριζοαριθμημένο κανάλι	Το κανάλι δεν περιέχει τη δεδομένη χρονική στιγμή κανέναν εξοπλισμό Somfy RTS.

ΠΡΟΣΘΗΚΗ ΕΞΟΠΛΙΣΜΟΥ SOMFY RTS



Για να προσθέσετε έναν εξοπλισμό Somfy RTS, πατήστε πρώτα το  στην οθόνη υποδοχής και μετά το:

-  στο κέντρο της οθόνης, αν πρόκειται για τον πρώτο εξοπλισμό που προσθέτετε
-  επάνω δεξιά στην οθόνη, και μετά το  αριστερά για να προσθέσετε το δεύτερο και περαιτέρω εξοπλισμούς

Όταν ξεκινήσει η διαδικασία προσθήκης νέου εξοπλισμού, η οθόνη θα σας καθοδηγήσει βήμα προς βήμα. Σε περίπτωση αμφιβολίας, ανατρέξτε στο εγχειρίδιο του εξοπλισμού σας Somfy RTS.

ΠΑΡΑΔΕΙΓΜΑ: ΠΡΟΣΘΗΚΗ ΡΟΛΟΥ SOMFY RTS

- [1]. Επιλέξτε τον τύπο εξοπλισμού (π.χ.: Ρολό).
- [2]. Επιλέξτε το κανάλι στο οποίο θέλετε να τον προσθέσετε (π.χ.: Κανάλι 1). Στο επιλεγμένο κανάλι εμφανίζεται τότε ένα ρολό. Πατήστε «Συνέχεια».
- [3]. Δώστε ένα όνομα στο κανάλι σας (π.χ.: Σαλόνι): 7 χαρακτήρες το ανώτατο
Σημείωση: Στο πληκτρολόγιο γράφεται από προεπιλογή με κεφαλαία γράμματα. Μπορείτε επίσης να γράψετε με πεζά γράμματα πατώντας το πλήκτρο . Πατήστε το «OK».
- [4]. Εκτελέστε τώρα τα 3 βήματα που εμφανίζονται στην οθόνη:

- (1). Εντοπίστε το αρχικό χειριστήριο του ρολού, δηλ. το τηλεχειριστήριο ή τον χειριστήριο που ελέγχει μόνο το συγκεκριμένο ρολό. Βάλτε το ρολό σε μισάνοιχτη θέση με το αρχικό χειριστήριο.

Σημείωση:

- Αν το αρχικό χειριστήριο έχει σπάσει ή χαθεί και είναι το μόνο που ελέγχει το ρολό, επικοινωνήστε με κάποιον από τους συμβούλους της Somfy.
- Αν έχετε άλλο χειριστήριο που ελέγχει το ρολό, χρησιμοποιήστε το για να εκτελέσετε τα παρακάτω βήματα.

- (2). Πατήστε το κουμπί PROG του αρχικού χειριστηρίου επί 3 δευτερόλεπτα τουλάχιστον: το προϊόν αντιδρά (για παράδειγμα, με μια σύντομη κίνηση επάνω/κάτω στην περίπτωση τέντας ή ρολού). Η λειτουργία PROG ενεργοποιείται για 2 λεπτά.
Σημείωση: Αν δεν μπορείτε να βρείτε το κουμπί PROG στο χειριστήριό σας, ανατρέξτε στο εγχειρίδιό του.

Ξεχωριστό χειριστήριο RTS

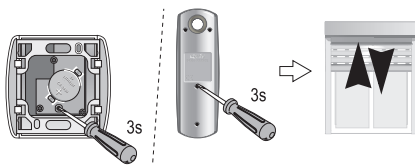

- (3). Πατήστε το κουμπί «Σύζευξη» της οθόνης.

- [5]. Βεβαιωθείτε ότι η σύζευξη πραγματοποιήθηκε πατώντας το κουμπί «Δοκιμή».

- [6]. Αν το ρολό αντέδρασε, πατήστε «Συνέχεια». Στην αντίθετη περίπτωση, πατήστε «Επανάληψη» ή «Ματαίωση».

ΕΙΔΙΚΗ ΠΕΡΙΠΤΩΣΗ: ΣΥΜΠΛΗΡΩΣΗ ΕΝΟΣ ΗΔΗ ΚΑΤΕΙΛΗΜΜΕΝΟΥ ΑΣΥΡΜΑΤΟΥ ΚΑΝΑΛΙΟΥ

Μπορείτε να καταχωρίσετε πολλούς εξοπλισμούς Somfy RTS στο ίδιο ασύρματο κανάλι για να δημιουργήσετε ομάδες εξοπλισμών. Όλοι οι εξοπλισμοί που είναι ρυθμισμένοι στο ίδιο κανάλι θα λειτουργούν τότε μαζί. Για να προσθέσετε κάποιον εξοπλισμό, ακολουθήστε τη διαδικασία που περιγράφηκε αναλυτικά προηγουμένως (6.2.2. Προσθήκη εξοπλισμού Somfy RTS). Τη στιγμή επιλογής του καναλιού, επιλέξτε ένα ήδη κατειλημμένο κανάλι της επιλογής σας.

Σημείωση: Για διασφάλιση της βέλτιστης εργονομίας, συνιστάται να καταχωρείτε εξοπλισμούς του ίδιου τύπου στο ίδιο ασύρματο κανάλι. Ωστόσο, αν ο εξοπλισμός που προσθέτετε δεν είναι του ίδιου τύπου (π.χ.: προσθήκη ρολού σε ένα κανάλι που είναι κατειλημμένο με Λάμπια), θα υπερισχύσει το εικονόγραμμα του προϊόντος που προσθέσατε τελευταίο (ρολό). Μπορείτε ωστόσο να αλλάξετε το όνομα του καναλιού (π.χ.: Το όνομα «Φώτα» γίνεται «Σαλόνι»).

ΑΦΑΙΡΕΣΗ ΕΞΟΠΛΙΣΜΟΥ SOMFY RTS

Για να διαγράψετε έναν εξοπλισμό Somfy RTS, πατήστε πρώτα το  στην οθόνη υποδοχής και μετά  στο κέντρο της οθόνης.



στην οθόνη υποδοχής και μετά



επάνω δεξιά

Όταν ξεκινήσει η διαδικασία αφαίρεσης εξοπλισμού, η οθόνη θα σας καθοδηγήσει βήμα προς βήμα. Σε περίπτωση αμφιβολίας, ανατρέξτε στο εγχειρίδιο του εξοπλισμού σας Somfy RTS.



Σημείωση: τα βήματα είναι ίδια με αυτά της διαδικασίας προσθήκης εξοπλισμού, βλ. «Προσθήκη εξοπλισμού Somfy RTS».

ΚΑΤΑΧΩΡΙΣΗ ΠΟΡΤΑΣ SOMFY RTS ΜΕ ΕΝΣΩΜΑΤΩΜΕΝΟ ΑΣΥΡΜΑΤΟ ΧΕΙΡΙΣΤΗΡΙΟ



ΣΧΕΤΙΚΟΙ ΜΗΧΑΝΙΣΜΟΙ ΑΥΛΟΠΟΡΤΑΣ (μετά το 2010):

- Μοτέρ με βραχίονες EVOLVIA, SGA και PASSEO 800
- Μοτέρ με κυλίνδρους EXAVIA, SGS
- Συρόμενα μοτέρ FREEVIA, SLIDYMOOVE

ΔΗΜΙΟΥΡΓΙΑ ΤΟΥ ΑΣΥΡΜΑΤΟΥ ΧΕΙΡΙΣΤΗΡΙΟΥ ΣΤΟ ΠΕΡΙΒΑΛΛΟΝ ΤΗΣ ΟΘΟΝΗΣ

- Μετά τη ρύθμιση των παραμέτρων της οθόνης, πατήστε στην οθόνη υποδοχής το  και μετά το .



- Επιλέξτε  ή  ανάλογα με τον τύπο της αυλόπορτάς σας και μετά το επιθυμητό κανάλι (π.χ.: κανάλι 1) και μετά .

- Δώστε ένα όνομα στο κανάλι σας (π.χ.: Αυλόπορτα): 7 χαρακτήρες το ανώτατο.

Στις οθόνες που ακολουθούν μην τηρήσετε τις οδηγίες, και **πατήστε απευθείας**

 Save

και

 Continue

και

 OK



ΑΠΟΘΗΚΕΥΣΗ ΤΟΥ ΜΗΧΑΝΙΣΜΟΥ ΤΗΣ ΑΥΛΟΠΟΡΤΑΣ ΣΤΗ ΜΝΗΜΗ ΤΗΣ ΟΘΟΝΗΣ

- Μεταφέρεται την οθόνη (που τροφοδοτείται με ρεύμα) στο ύψος του μηχανισμού της αυλόπορτας
- Ανοίξτε το κάλυμμα του μηχανισμού για να αποκτήσετε πρόσβαση στην ηλεκτρονική μονάδα του
- Πατήστε επί 2 δευ. το κουμπί Power  της ηλεκτρονικής μονάδας (αν δεν έχετε αυτό το κουμπί, μεταβείτε

απευθείας στο επόμενο βήμα). Το ενδεικτικό  στην ηλεκτρονική μονάδα ανάβει.

Ανοίξτε το περιβάλλον χειρισμού της οθόνης πατώντας το .



- Βάλτε την επάνω δεξιά γωνία της οθόνης πάνω στο στόχο της ηλεκτρονικής μονάδας του μηχανισμού
- Πατήστε στιγμιαία το εικονίδιο  / .

Το ενδεικτικό  του μηχανισμού ανάβει, και μετά σβήνει.



- Ο μηχανισμός έχει αποθηκευτεί στη μνήμη της οθόνης. Μπορείτε να ελέγχετε το άνοιγμα και το κλείσιμο της αυλόπορτας από το ασύρματο χειριστήριο.

Για περισσότερες λεπτομέρειες μπορείτε να ανατρέξετε στο εγχειρίδιο του μηχανισμού σας SOMFY, στην παράγραφο «Προσθήκη τηλεχειριστηρίου 3 πλήκτρων».

Η οθόνη ανάβει αυτόματα όταν ανιχνευτεί κίνηση σε απόσταση 20-30 cm ή όταν πατηθεί η οθόνη σε οποιοδήποτε σημείο.

SOMFY ACTIVITES SA
50 avenue du Nouveau Monde
74300 CLUSES
FRANCE

www.somfy.com

somfy®



5175035B

