

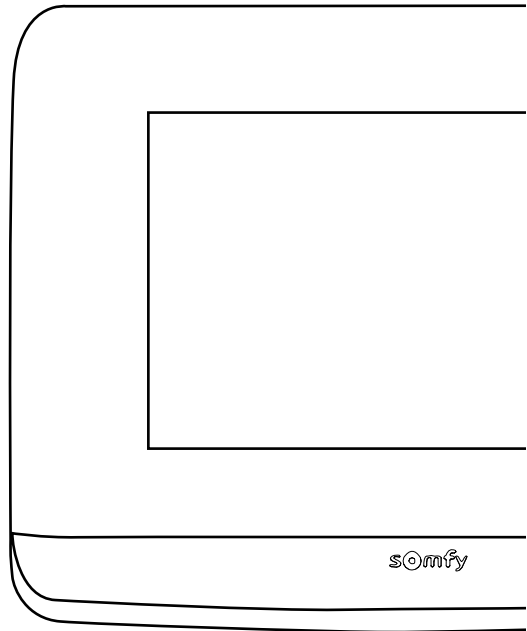

V[®]500 PRO io Connect

Εγχειρίδιο εγκατάστασης

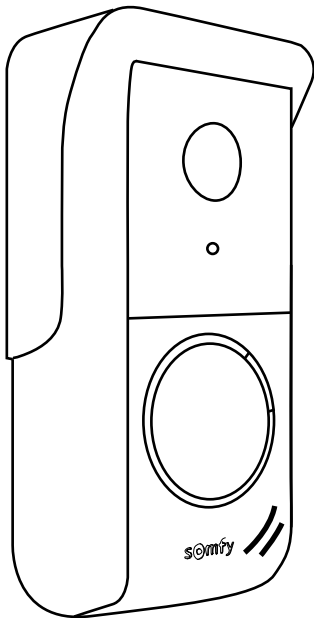

ΕΛ ΠΙΝΑΚΑΣ ΠΕΡΙΕΧΟΜΕΝΩΝ

ΠΡΟΑΠΑΙΤΟΥΜΕΝΑ ΕΓΚΑΤΑΣΤΑΣΗΣ -----	2
ΠΑΡΟΥΣΙΑΣΗ ΤΟΥ ΑΣΥΡΜΑΤΟΥ ΣΥΣΤΗΜΑΤΟΣ ΘΥΡΟΤΗΛΕΟΡΑΣΗΣ -----	2
ΤΥΠΙΚΗ ΕΓΚΑΤΑΣΤΑΣΗ -----	5
ΕΓΚΑΤΑΣΤΑΣΗ ΤΗΣ ΕΣΩΤΕΡΙΚΗΣ ΘΘΟΝΗΣ -----	6
ΕΓΚΑΤΑΣΤΑΣΗ ΤΗΣ ΜΠΟΥΥΤΟΝΙΕΡΑΣ -----	7
ΣΥΝΔΕΣΗ ΣΤΗΝ ΑΥΛΟΠΟΡΤΑ ΚΑΙ/Η ΣΤΗΝ ΠΟΡΤΑ ΠΕΖΩΝ -----	8
ΣΥΝΔΕΣΗ ΤΗΣ ΕΓΚΑΤΑΣΤΑΣΗΣ ΣΤΟ ΡΕΥΜΑ-----	8
ΡΥΘΜΙΣΕΙΣ ΤΗΣ ΕΣΩΤΕΡΙΚΗΣ ΘΘΟΝΗΣ ΚΑΙ ΤΗΣ ΜΠΟΥΥΤΟΝΙΕΡΑΣ -----	9
ΤΗΛΕΧΕΙΡΙΣΜΟΣ ΕΞΟΠΛΙΣΜΩΝ io-HOMECONTROL® -----	10
ΣΥΝΔΕΣΗ ΤΟΥ ΣΥΣΤΗΜΑΤΟΣ ΘΥΡΟΤΗΛΕΟΡΑΣΗΣ ΣΤΗΝ ΕΦΑΡΜΟΓΗ «SOMFY PROTECT» -----	12
ΕΠΑΝΑΦΟΡΑ/ΕΠΑΝΕΚΚΙΝΗΣΗ ΤΟΥ ΑΣΥΡΜΑΤΟΥ ΣΥΣΤΗΜΑΤΟΣ ΘΥΡΟΤΗΛΕΟΡΑΣΗΣ -----	12

ΣΗΜΑΝΤΙΚΕΣ ΠΛΗΡΟΦΟΡΙΕΣ - ΑΣΦΑΛΕΙΑ

ΓΕΝΙΚΑ



Διαβάστε προσεκτικά το παρόν εγχειρίδιο εγκατάστασης και τις οδηγίες ασφαλείας πριν ξεκινήσετε την εγκατάσταση αυτού του προϊόντος Somfy.

Ακολουθήστε επακριβώς όλες τις οδηγίες που παρέχονται και φυλάξτε το παρόν εγχειρίδιο όσο έχετε το προϊόν στην κατοχή σας.

Πριν από οποιαδήποτε εγκατάσταση, ελέγξτε τη συμβατότητα αυτού του προϊόντος Somfy με τους σχετικούς εξοπλισμούς και πρόσθετα εξαρτήματα.

Το παρόν εγχειρίδιο περιγράφει την εγκατάσταση και τη χρήση αυτού του προϊόντος. Οι εικόνες δεν είναι δεσμευτικές.

Οποιαδήποτε άλλη εγκατάσταση ή χρήση πέραν του πεδίου εφαρμογής που έχει ορίσει η Somfy θεωρείται ακατάλληλη. Οποιαδήποτε άλλη χρήση καθώς και η μη τήρηση των οδηγιών που αναφέρονται στο παρόν εγχειρίδιο συνεπάγεται τον αποκλεισμό οποιασδήποτε ευθύνης και εγγύησης εκ μέρους της Somfy.

Η Somfy δεν μπορεί να θεωρηθεί υπεύθυνη για οποιαδήποτε αλλαγή των προδιαγραφών και των προτύπων επέλθει μετά την έκδοση του παρόντος εγχειριδίου.



Με την παρούσα, η Somfy δηλώνει ότι το προϊόν συμμορφώνεται με τις απαιτήσεις της Οδηγίας 2014/53/ΕΕ. Το πλήρες κείμενο της δήλωσης συμμόρφωσης διατίθεται στην ιστοσελίδα internet www.somfy.com/ce.

ΓΕΝΙΚΕΣ ΟΔΗΓΙΕΣ ΑΣΦΑΛΕΙΑΣ

Αυτό το προϊόν δεν έχει προβλεφθεί για χρήση από άτομα (μεταξύ άλλων παιδιά) με μειωμένες σωματικές, αισθητήριες και πνευματικές ικανότητες ή από άτομα χωρίς πείρα ή γνώσεις, εκτός εάν επιτηρούνται ή εάν έχουν λάβει προηγούμενες από άτομο που είναι υπεύθυνο για την ασφάλειά τους οδηγίες σχετικά με τη χρήση του προϊόντος.

ΣΥΝΘΗΚΕΣ ΧΡΗΣΗΣ

Η εμβέλεια περιορίζεται από τις προδιαγραφές ρύθμισης των ασύρματων συσκευών.

Η εμβέλεια εξαρτάται σε μεγάλο βαθμό από τον περιβάλλον χρήσης: είναι πιθανή η πρόκληση διαταραχών από μεγάλες ηλεκτρικές συσκευές που βρίσκονται κοντά στην εγκατάσταση, από τον τύπο υλικού που χρησιμοποιείται στους τσίλους και τα διαχωριστικά τοιχώματα του χώρου. Η χρήση ασύρματων συσκευών (για παράδειγμα ασύρματων ακουστικών hi-fi) που λειτουργούν στην ίδια ραδιοσυχνότητα ενδέχεται να μειώσει τις επιδόσεις του προϊόντος.

Ο ρόλος της κάμερας αυτού του συστήματος θυροτηλέορασης είναι η αναγνώριση των επισκεπτών. **Δεν πρέπει να χρησιμοποιηθεί σε καμία περίπτωση για την επιτήρηση του δρόμου.**

ΑΝΑΚΥΚΛΩΣΗ ΚΑΙ ΑΠΟΡΡΙΨΗ



Μεριμνούμε για το περιβάλλον μας. Μην απορρίπτετε τη συσκευή με τα κοινά οικιακά απορρίμματα. Παραδώστε την σε εξουσιοδοτημένο σημείο συλλογής για να ανακυκλωθεί.

ΣΗΜΑΣΙΑ ΤΩΝ ΛΟΓΟΤΥΠΩΝ ΠΟΥ ΥΠΑΡΧΟΥΝ ΣΤΟ ΤΡΟΦΟΔΟΤΙΚΟ



το τροφοδοτικό που παραδίδεται με το προϊόν πρέπει να εγκαθίσταται σε προστατευμένο και στεγνό χώρο.



το τροφοδοτικό που παραδίδεται με το προϊόν είναι τύπου διπλής μόνωσης και δεν χρειάζεται επομένως να συνδεθεί με το καλώδιο της γείωσης.

== συνεχές ρεύμα

~ εναλλασσόμενο ρεύμα

ΚΑΘΑΡΙΣΜΟΣ

Πριν από τον καθαρισμό, αποσυνδέστε τη συσκευή από το ρεύμα. Το σύστημα θυροτηλέορασης καθαρίζεται με στεγνό και απαλό πανί χωρίς διαλυτικό.

Θα βρείτε όλες τις πληροφορίες που είναι χρήσιμες για την εγκατάσταση του ασύρματου συστήματος θυροτηλεόρασης σε αυτόν τον οδηγό, καθώς και στην εφαρμογή για smartphone «Help me by Somfy» (ενότητα Ασφάλεια). Πριν ξεκινήσετε την εγκατάσταση, διαβάστε προσεκτικές τις οδηγίες ασφαλείας στην προηγούμενη σελίδα.



Το προϊόν αυτό καλύπτεται με εγγύηση 5 ετών από την ημερομηνία αγοράς. Οι γενικοί όροι της εγγύησης διατίθενται στον ιστότοπο www.somfy.com

ΠΡΟΑΠΑΙΤΟΥΜΕΝΑ ΕΓΚΑΤΑΣΤΑΣΗΣ

Για να διασφαλίσετε τη βέλτιστη χρήση του ασύρματου συστήματος θυροτηλεόρασης, πρέπει προηγουμένως να βεβαιωθείτε ότι διαθέτετε:

- δίκτυο Wi-Fi στα 2,4 GHz (μη συμβατό με Wi-Fi 5 GHz)
- ικανοποιητική εμβέλεια Wi-Fi 2,4 GHz στο σημείο όπου θα εγκατασταθεί η εσωτερική οθόνη. Αν δεν συμβαίνει αυτό, σας συνιστούμε να πλησιάσετε τον εξοπλισμό Internet στην οθόνη ή να χρησιμοποιήσετε επαναλήπτη Wi-Fi (δεν παρέχεται).

Σημαντικό: Αυτό το ασύρματο σύστημα θυροτηλεόρασης είναι συμβατό με 1 οθόνη το ανώτατο.

ΠΑΡΟΥΣΙΑΣΗ ΤΟΥ ΑΣΥΡΜΑΤΟΥ ΣΥΣΤΗΜΑΤΟΣ ΘΥΡΟΤΗΛΕΟΡΑΣΗΣ

Το V500 PRO io Connect αποτελείται από μια εσωτερική οθόνη και μια μπουτονιέρα, η οποία πρέπει να συνδεθεί με δισύρματο καλώδιο (δεν παρέχεται). Επιτρέπει τη διαχείριση της πρόσβασης στο σπίτι που βρίσκεται ο χρήστης:

- **εξ αποστάσεως, από την εφαρμογή «Somfy Protect»:** ειδοποιήσεις με φωτογραφία του επισκέπτη σε όλα τα smartphone που είναι συνδεδεμένα με τον λογαριασμό, επικοινωνία σε πραγματικό χρόνο, άνοιγμα της αυλόπορτας και/ή της πόρτας πεζών και πρόσβαση στο ιστορικό των επισκέψεων ενώ απουσιάζετε.
- **στην κατοικία, από την εσωτερική οθόνη:** προεπισκόπηση των επισκεπτών στην οθόνη, επικοινωνία σε πραγματικό χρόνο, άνοιγμα της αυλόπορτας και/ή της πόρτας πεζών και πρόσβαση ανά πάσα στιγμή στο ιστορικό των επισκέψεων ενώ απουσιάζετε. Αν ο χρήστης έχει άλλα προϊόντα Somfy io-homecontrol® εντός της εμβέλειας της οθόνης (αυλόπορτα, garaζόπορτα, φωτιστικό, ρολά...), θα μπορεί να τα ελέγχει εύκολα από τα 5 ειδικά κανάλια και να εκκινεί σενάρια TaHoma (απαιτούμενος εξοπλισμός).

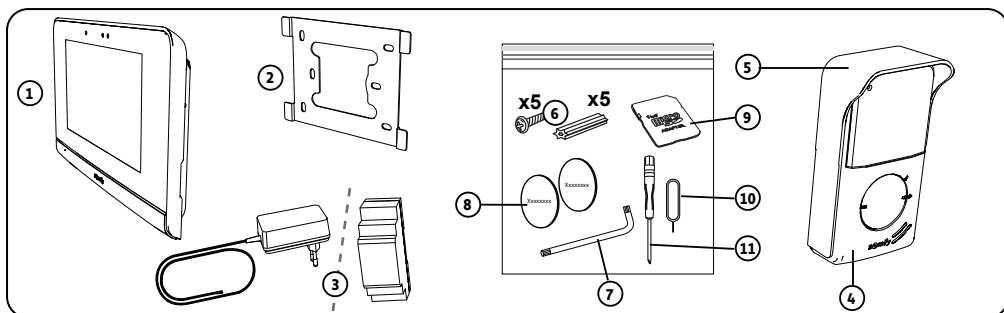

Αριθμός	Όνομασία	Ποσότητα
1	Εσωτερική οθόνη	1
2	Βάση στερέωσης της οθόνης	1
3	Τροφοδοτικό οθόνης ή ράγα DIN (ανάλογα με το επιλεγμένο πακέτο)	1
4	Μπουτονιέρα	1
5	Προστατευτικό βροχής	1
6	Βίδες και ούπατ για τη στερέωση της οθόνης και της μπουτονιέρας	5 + 5
7	Κλειδί στερέωσης	1
8	Πρόσθετες ετικέτες ονόματος	2
9	Προσαρμογέας κάρτας micro SD για PC/Mac	1
10	Καρφίτσα επαναφοράς	1
11	Ίσιο κατσαβίδι	1

ΕΣΩΤΕΡΙΚΗ ΟΘΟΝΗ

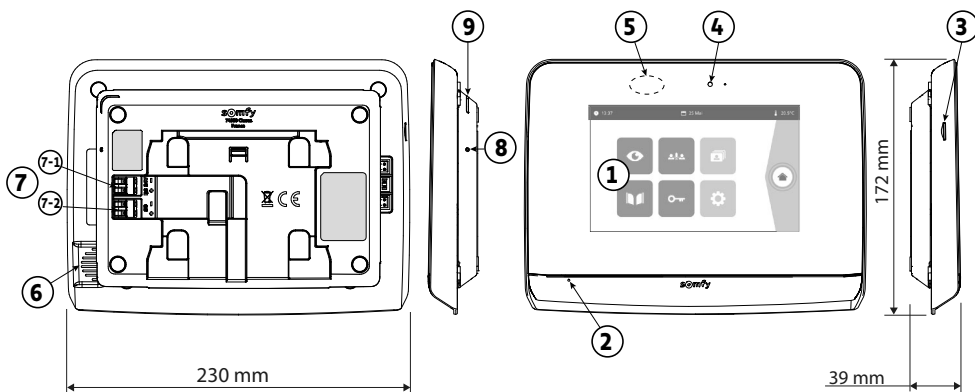

Αριθμός	Ονομασία	Περιγραφή
1	Οθόνη αφής	Σας επιτρέπει να βλέπετε τον επισκέπτη, να ελέγχετε τα ενσύρματα και ασύρματα χειριστήρια, να προβάλλετε φωτογραφίες επισκεπτών ενώ απουσιάζετε, να αποκτάτε πρόσβαση στις ρυθμίσεις κ.λπ. Διαστάσεις: 7", δηλ. 17 cm - Ανάλυση: 800 x 480 pixels
2	Μικρόφωνο	Σας επιτρέπει να μιλάτε με το άτομο που βρίσκεται μπροστά από την μπουτονιέρα.
3	Συσκευή ανάγνωσης καρτών micro SD	Επιτρέπει την αποθήκευση φωτογραφιών από την κάμερα της μπουτονιέρας και την προσθήκη εξατομικευμένου κουδουνίσματος MP3. Σημείωση: η οθόνη παραδίδεται με τοποθετημένη κάρτα micro SD.
4	LED οπτικής παρουσίας	Επιτρέπει τον έλεγχο της σωστής σύνδεσης κατά την έναρξη λειτουργίας ή την επισήμανση μιας επίσκεψης κατά την απουσία σας.
5	Ανιχνευτής κίνησης/ παρουσίας	Επιτρέπει την αυτόματη ενεργοποίηση της οθόνης όταν η οθόνη ανιχνεύσει μια παρουσία.
6	Ηχείο	Σας επιτρέπει να ακούτε το κουδούνισμα και το άτομο που βρίσκεται μπροστά από την μπουτονιέρα. Αριθμός κουδουνισμάτων: 5 + 1 εξατομικεύσιμο
7	Μπλοκ ακροδεκτών	7-1 (24 V DC): σύνδεση με την τροφοδοσία (τροφοδοτικό ή ράγα DIN). 7-2 (CS/Call Station): σύνδεση με την μπουτονιέρα.
8	Κουμπί επαναφοράς	Χρησιμοποιείται, με τη βοήθεια της παρεχόμενης καρφίτσας επαναφοράς, για την επανεκκίνηση του ασύρματου συστήματος θυροτηλεόρασης ή για την επαναφορά του, σε περίπτωση αλλαγής δικτύου Wi-Fi. Περισσότερες πληροφορίες παρατίθενται στο τέλος του χειριδίου.
9	LED λειτουργίας	Υποδεικνύει την κατάσταση λειτουργίας του ασύρματου συστήματος θυροτηλεόρασης. Περισσότερες πληροφορίες για το θέμα αυτό παρατίθενται στην εφαρμογή «Somfy Protect».

Χαρακτηριστικά της εσωτερικής οθόνης

- Συνδεσιμότητα: συμβατή με δρομολογητή Wi-Fi με πρόσβαση Internet (οποιοσδήποτε εξοπλισμός Wi-Fi εκτός από δημόσια δίκτυα Wi-Fi).
Wi-Fi 802.11 b/g/n Open, WPA, WPA2-Personal, WPA-WPA2 mixed mode (2.4 GHz, e.r.p<100 mW)]
Proprietary protocol (2.4 GHz, e.r.p<100 mW). Wi-Fi 5 GHz μη συμβατό
- Τροφοδοσία: Τροφοδοτικό 100-240 V AC, 50/60 Hz, έξοδος 24 V 1 A
Ράγα DIN: 100-240 V AC, 50/60 Hz, έξοδος 24 V 1,5 A
- Τηλεχειρισμός: ραδιοπομπός 5 καναλιών - Εμβέλεια: 200 m, σε ελεύθερο πεδίο
Συχνότητα: 868,700 MHz - 869,200 MHz - e.r.p. < 25 mW
- Θερμοκρασία λειτουργίας: -10°C έως +45°C

ΜΠΟΥΤΟΝΙΕΡΑ

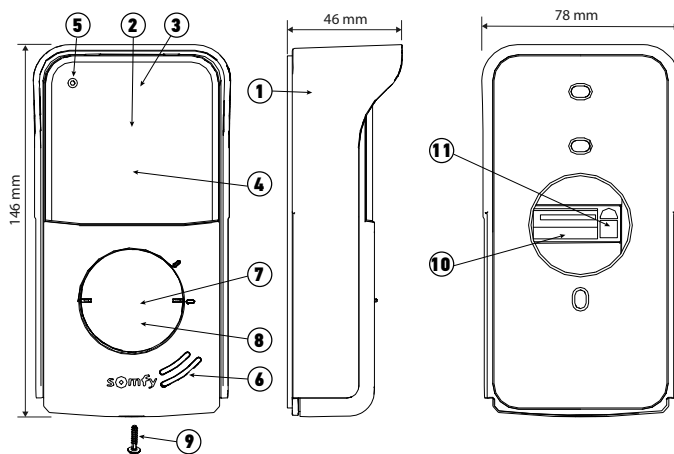

Αριθμός	Όνομασία	Περιγραφή
1	Προστατευτικό βροχής	Προστατεύει την κάμερα από τη βροχή.
2	Κάμερα	Βιντεοσκοπεί τους επισκέπτες και στέλνει την εικόνα στην οθόνη και στο smartphone. Γωνία λήψης: Οριζ. = 102°, Κάθ. = 68°
3	LED υπερύθρων	Εξασφαλίζουν καλύτερη εικόνα τη νύχτα.
4	Αισθητήρας φωτεινότητας	Ανάβει αυτόματα τα LED υπερύθρων όταν έχει σκοτάδι.
5	Μικρόφωνο	Επιτρέπει στους επισκέπτες να μιλούν με τα άτομα που βρίσκονται μέσα στο σπίτι.
6	Ηχείο	Επιτρέπει στους επισκέπτες να ακούνε τα άτομα που βρίσκονται μέσα στο σπίτι.
7	Ετικέτα ονόματος	Φέρει το ονοματεπώνυμό σας.
8	Οπισθοφωτιζόμενο κουμπί κλήσης	Προειδοποιεί το άτομο που βρίσκεται μέσα στο σπίτι ενεργοποιώντας το κουδούνισμα της εσωτερικής οθόνης και στέλνοντας ειδοποιήσεις με τη φωτογραφία των επισκεπτών σε όλα τα smartphone που είναι συνδεδεμένα στον λογαριασμό σας Somfy Protect
9	Βίδα ασφαλείας	Εμποδίζει την αφαίρεση της μπουτονιέρας χωρίς το κλειδί στερέωσης.
10	Μπλοκ ακροδεκτών	Επιτρέπει τη σύνδεση της μπουτονιέρας με την οθόνη, το μηχανισμό μιας αυλόπορτας και το ηλεκτρικό κυπρί μιας πόρτας πεζών.
11	Κουμπί ρύθμισης έντασης ακρόασης	Επιτρέπει τη ρύθμιση της έντασης του ηχείου της μπουτονιέρας.

Χαρακτηριστικά της μπουτονιέρας

- Ξεδοί:
 - Ηλεκτρικό κυπρί (πόρτα πεζών): τροφοδοσία 12 V, 800 mA το ανώτατο / χρόνος ενεργοποίησης: 2, 5 ή 10 δευτερόλεπτα
 - Αυλόπορτα: ξηρή επαφή / χρόνος ενεργοποίησης: 1 δευτερόλεπτο
- Στερέωση: επιφανειακή τοποθέτηση με προστατευτικό βροχής
- Υλικά: αλουμίνιο και πλαστικό
- Βαθμός προστασίας: IP54
- Γωνία λήψης: Οριζ. = 102°, Κάθ. = 68°
- Θερμοκρασία λειτουργίας: -20°C έως +55°C

ΤΥΠΙΚΗ ΕΓΚΑΤΑΣΤΑΣΗ

Απόσταση μπουτονιέρας-οθόνης	Καλώδιο που πρέπει να χρησιμοποιήσετε
Μικρότερη από 80 m	2 καλώδια ελάχ. διατομής 0,5 mm ² μέγ. διατομής 1,5 mm ²
Από 80 έως 120 m	2 καλώδια ελάχ. διατομής 0,75 mm ² μέγ. διατομής 1,5 mm ²

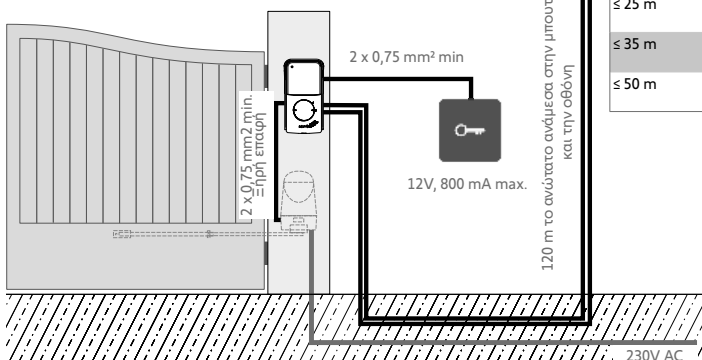
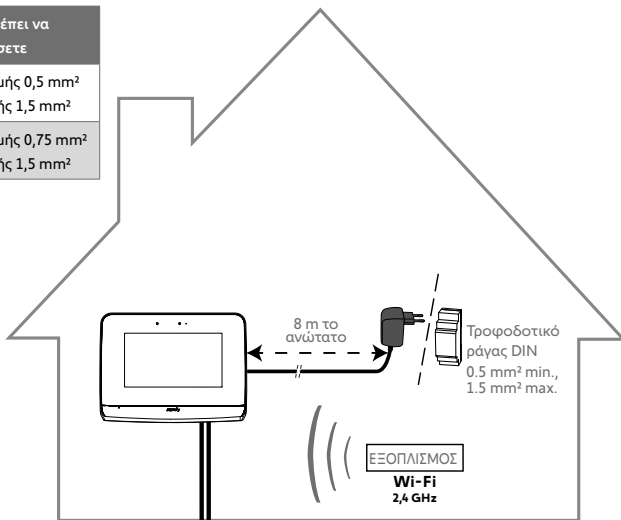

Απόσταση ανάμεσα στην παροχή από τον ηλεκτρολογικό πίνακα και την οθόνη (L)	Καλώδιο που πρέπει να χρησιμοποιήσετε
≤ 25 m	2 καλώδια με ελάχ. διατομή 0,5 mm ²
≤ 35 m	2 καλώδια με ελάχ. διατομή 0,75 mm ²
≤ 50 m	2 καλώδια με διατομή 1 mm ²

Σας συστήνουμε να περάσετε το καλώδιο του συστήματος θυροτηλεόρασης και το ή τα καλώδια του μοτέρ της αυλόπορτας σε ξεχωριστά περιβλήματα.
Τα καλώδια δεν παρέχονται.

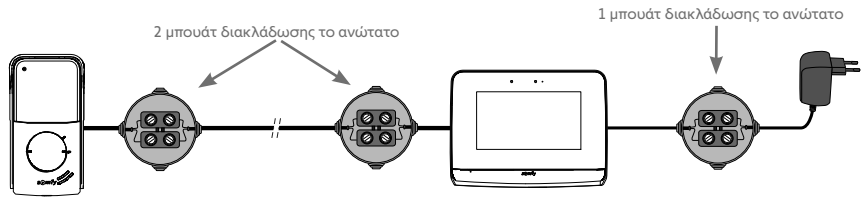
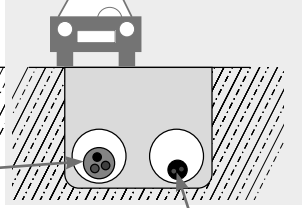

ΕΓΚΑΤΑΣΤΑΣΗ ΤΗΣ ΕΣΩΤΕΡΙΚΗΣ ΟΘΟΝΗΣ

[1]. Βιδώστε τη βάση στερέωσης στον τοίχο.

Τα ποδαράκια στερέωσης πρέπει να εξέχουν προς το μέρος σας (A).

Φροντίστε να περάσετε τα καλώδια που εξέρχονται από τον τοίχο μέσα από τη βάση (B).

Αν τα καλώδια δεν εξέρχονται από τον τοίχο, μην τα περάσετε μέσα από τη βάση, αλλά χρησιμοποιήστε το κανάλι που έχει προβλεφθεί για τον σκοπό αυτό (C).

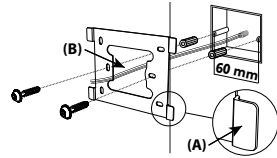

[2]. Απογυμνώστε τα καλώδια που εξέρχονται από τον τοίχο κατά 10 mm.

[3]. Στο πίσω μέρος της οθόνης εισαγάγετε μέχρι τέρμα τα 2 καλώδια τροφοδοσίας στο μπλοκ ακροδεκτών 7-1 (24 V DC), τηρώντας την πολικότητα.

Χρησιμοποιήστε οπωσδήποτε το τροφοδοτικό που παρέχεται με την οθόνη ή την τροφοδοσία ράγας DIN που διατίθεται προαιρετικά.

Μη συνδέσετε ακόμα την εγκατάσταση στο ρεύμα.

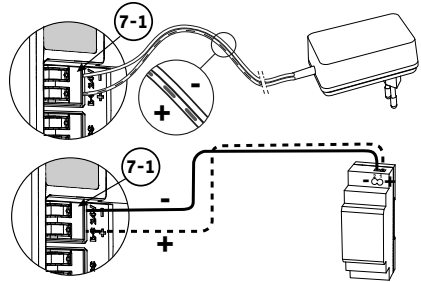

[4]. Εισαγάγετε μέχρι τέρμα τα 2 καλώδια της μπουτονιέρας στο μπλοκ ακροδεκτών 7-2 (CS/Call station). Η πολικότητα δεν έχει σημασία.

[5]. Βεβαιωθείτε ότι τα καλώδια έχουν μπει καλά στα μπλοκ ακροδεκτών τραβώντας τα απαλά προς τα κάτω, και μετά περάστε τα από την εγκοπή που έχει προβλεφθεί για τον σκοπό αυτό (D).

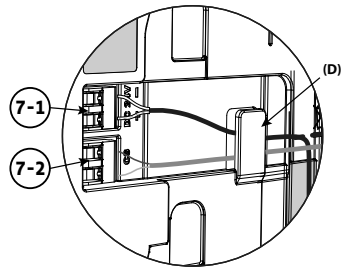
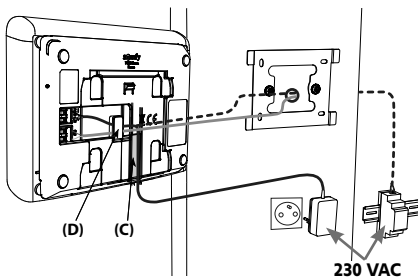

[6]. Στερεώστε την οθόνη στην επιτοίχια βάση περνώντας την συρταρωτά προς τα κάτω με προσοχή, μέχρι τέρμα.

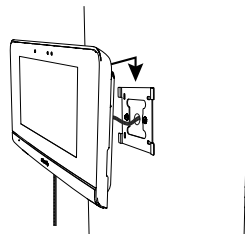

ΕΓΚΑΤΑΣΤΑΣΗ ΤΗΣ ΜΠΟΥΤΟΝΙΕΡΑΣ

Σας συνιστούμε να εγκαταστήσετε την μπουτονιέρα σε ύψος 1,60 m περίπου και να αποφύγετε την τοποθέτηση της κάμερας μπροστά από φωτεινή πηγή, για να μην υποβαθμιστεί η ποιότητα των καταγραμμένων εικόνων/λήψεων βίντεο των επισκεπτών.

- [1].** Περάστε όλα τα καλώδια από το προστατευτικό βροχής και μετά στερεώστε το στον τοίχο/στην κολόνα.

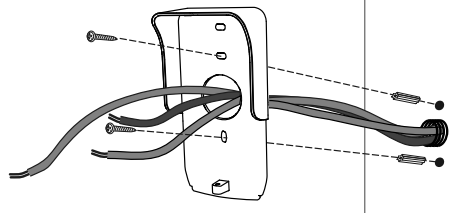

- [2].** Πραγματοποιήστε τη σύνδεση με την μπουτονιέρα:

- Το καλώδιο της εσωτερικής οθόνης στα μπλοκ ακροδεκτών M+ και M-.
Η πολικότητα δεν έχει σημασία,
- το καλώδιο του ηλεκτρικού κυπριού της πόρτας πεζών στα μπλοκ ακροδεκτών L+ και L-,
- το καλώδιο του μηχανισμού της αυλόπορτας στην έξοδο ξηρής επαφής (COM και NO).

Υπόδειξη: Πιέστε με ένα κατασαβίδι την τετράγωνη εγκοπή, εισαγάγετε το καλώδιο και μετά σταματήστε να πιέζετε (βλέπε σχήμα).

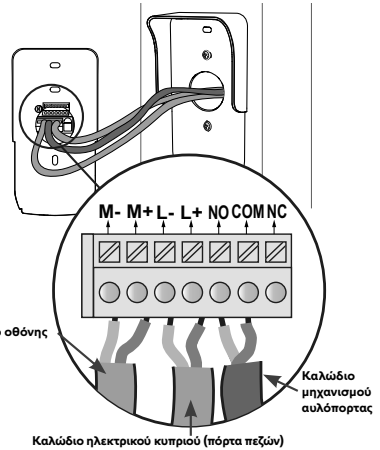
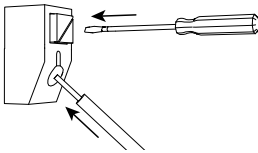

- [3].** Τοποθετήστε την μπουτονιέρα μέσα στο προστατευτικό βροχής και βιδώστε την με το παρεχόμενο κλειδί στερέωσης (E).

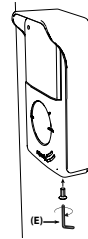

- [4].** Τοποθετήστε την ετικέτα ονόματος:

- (1). Περιστρέψτε αριστερόστροφα το κουμπί κλήσης μέχρι το χαραγμένο σημάδι, και μετά αφαιρέστε το.
- (2). Αφαιρέστε την κυκλική μεμβράνη για να αποκτήσετε πρόσβαση στην ετικέτα.
- (3). Γράψτε το ονοματεπώνυμό σας στη λευκή ετικέτα με ανεξίτηλο μαρκαδόρο και, στη συνέχεια, επανατοποθετήστε την ετικέτα και τη μεμβράνη της στη θέση τους.
- (4). Επανατοποθετήστε το κουμπί κλήσης στην μπουτονιέρα με βάση τα σημάδια και γυρίστε το δεξιόστροφα μέχρι να ασφαλίσει.

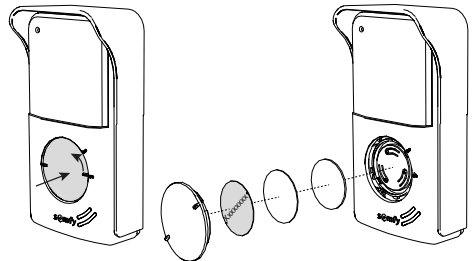

ΣΥΝΔΕΣΗ ΣΤΗΝ ΑΥΛΟΠΟΡΤΑ ΚΑΙ/Η ΣΤΗΝ ΠΟΡΤΑ ΠΕΖΩΝ

⚠ Για να μπορεί να χειρίζεται την αυλόπορτα / πόρτα πεζών από την εφαρμογή «Somfy Protect», η **μπουτονιέρα του συστήματος θυροτηλεόρασης πρέπει να είναι συνδεδεμένη με το μοτέρ της αυλόπορτας και/ή με το ηλεκτρικό κυπρί της πόρτας πεζών.**

ΣΥΝΔΕΣΗ ΣΕ ΜΗΧΑΝΙΣΜΟ ΑΥΛΟΠΟΡΤΑΣ SOMFY



Σύμφωνα με το πρότυπο EN 12453, το οποίο αφορά στην ασφάλεια χρήσης μηχανοκίνητης πόρτας και αυλόπορτας, η χρήση ενός συστήματος θυροτηλεόρασης για τον χειρισμό ενός αυτοματισμού αυλόπορτας ή garaζόπορτας που δεν είναι ορατή από τον χρήστη επιβάλλει υποχρεωτικά την εγκατάσταση μιας διάταξης ασφαλείας τύπου φωτοηλεκτρικού κύτταρου στον συγκεκριμένο αυτοματισμό.

Σε περίπτωση μη τήρησης αυτών των οδηγιών, η Somfy δεν φέρει ευθύνη για οποιαδήποτε ζημιά προκληθεί.

- [1]. Διακόπτε την ηλεκτρική τροφοδοσία προς το μοτέρ της αυλόπορτας Somfy.
- [2]. Αφαιρέστε το κάλυμμα του πίνακα ελέγχου ή του μοτέρ που περιλαμβάνει την ηλεκτρονική μονάδα.
- [3]. Συνδέστε την έξοδο ξηρής επαφής (COM και NO) της μπουτονιέρας στην ηλεκτρονική μονάδα του μηχανισμού. Αν η σύνδεση της μπουτονιέρας δεν περιγράφεται αναλυτικά στο εγχειρίδιο του μηχανισμού, ακολουθήστε τις οδηγίες που παρέχονται για τη σύνδεση ενός διακόπτη με κλειδί.

Μπουτονιέρα	Ηλεκτρονικές μονάδες μηχανισμών Somfy			Ελιξο 3s io	Control box 3s io	Ελιξο smart io
Συνδέστε...	στα μπλοκ ακροδεκτών START	στα μπλοκ ακροδεκτών BUS	στα αριθμημένα μπλοκ ακροδεκτών			
COM πλήρες άνοιγμα	5	3	3	10	31	13
NO άνοιγμα πεζών	6	4	5 6	11 9	30 32	12 14

Αν ο μηχανισμός λειτουργεί με ηλιακή ενέργεια, τα ενσύρματα χειριστήρια είναι απενεργοποιημένα. Ο έλεγχος του μηχανισμού είναι εφικτός μόνο μέσω τηλεχειρισμού io-homecontrol® από την εσωτερική οθόνη.

Για να συνδέσετε την μπουτονιέρα σε άλλο μοντέλο μηχανισμού αυλόπορτας, ανατρέξτε στο εγχειρίδιο εγκατάστασής του.

ΣΥΝΔΕΣΗ ΣΕ ΗΛΕΚΤΡΙΚΟ ΚΥΠΡΙ (ΠΟΡΤΑ ΠΕΖΩΝ)

Συνδέστε τα μπλοκ ακροδεκτών L- και L+ της μπουτονιέρας στο ηλεκτρικό κυπρί.

Τηρήστε την πολικότητα: ανατρέξτε στο εγχειρίδιο του ηλεκτρικού κυπριού.

Ο χρόνος ενεργοποίησης του κυπριού (2, 5 ή 10 δευτερόλεπτα) ρυθμίζεται από το μενού «Ρυθμίσεις» της εσωτερικής οθόνης.

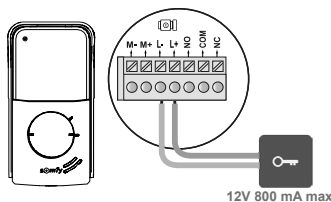

ΣΥΝΔΕΣΗ ΤΗΣ ΕΓΚΑΤΑΣΤΑΣΗΣ ΣΤΟ ΡΕΥΜΑ

Στο τέλος της εγκατάστασης, συνδέστε στο ρεύμα τον μηχανισμό της αυλόπορτας και μετά το ασύρματο σύστημα θυροτηλεόρασης. Η οθόνη και το LED λειτουργίας στο τμήμα της εσωτερικής οθόνης ανάβουν. Μπορείτε εν συνεχεία να προβείτε στις ρυθμίσεις.

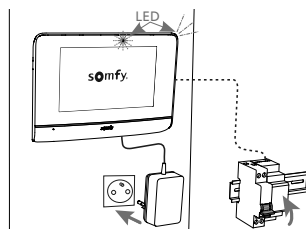

ΡΥΘΜΙΣΕΙΣ ΤΗΣ ΕΣΩΤΕΡΙΚΗΣ ΟΘΟΝΗΣ ΚΑΙ ΤΗΣ ΜΠΟΥΤΟΝΙΕΡΑΣ

ΕΣΩΤΕΡΙΚΗ ΟΘΟΝΗ

Η οθόνη ανάβει αυτόματα σε περίπτωση ανίχνευσης κίνησης σε απόσταση 25 cm περίπου ή όταν την πιέσετε. Σε περίπτωση διακοπής της τροφοδοσίας, οι ρυθμίσεις διατηρούνται στην οθόνη.

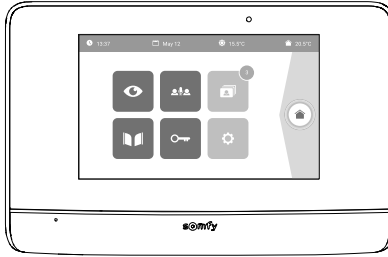

Εικόνα	Όνομα του εικονογράμματος	Λειτουργία
	Live (Σε πραγματικό χρόνο)	Πρόσβαση στην οθόνη προβολής της μπουτονιέρας (λειτουργία παρακολούθησης ενεργή επί 120 δευτ.)
	Έλεγχος σπιτιού	Πρόσβαση στην οθόνη ελέγχου των εξοπλισμών io-homecontrol®.
	Μενού φωτογραφιών	Πρόσβαση στις φωτογραφίες χειροκίνητης λήψης και κατά τη διάρκεια της απουσίας σας. Η αριθμητική ειδοποίηση επισημαίνει το πλήθος των μη προβεβλημένων φωτογραφιών.
	Αυλόπορτα	Άνοιγμα της αυλόπορτας.
	Πόρτα πεζών	Άνοιγμα του ηλεκτρικού κυπριού της πόρτας πεζών.
	Προσωπικές ρυθμίσεις	Πρόσβαση στις ρυθμίσεις του συστήματος θυροτηλεόρασης.
	Εξωτερική θερμοκρασία	Ο αισθητήρας θερμοκρασίας βρίσκεται μέσα στην μπουτονιέρα.
		Λειτουργία διαθέσιμη σε μεταγενέστερο χρόνο

ΜΠΟΥΤΟΝΙΕΡΑ

ΡΥΘΜΙΣΗ ΤΗΣ ΕΝΤΑΣΗΣ ΤΟΥ ΗΧΕΙΟΥ

Για να ρυθμίσετε την ένταση του ηχείου, πρέπει να χρησιμοποιήσετε το παρεχόμενο κατσαβίδι για να γυρίσετε το κουμπί που βρίσκεται στην πίσω πλευρά της μπουτονιέρας:

- δεξιόστροφα, για να αυξήσετε την ένταση,
- αριστερόστροφα, για να μειώσετε την ένταση.

ΕΝΕΡΓΟΠΟΙΗΣΗ Η ΑΠΕΝΕΡΓΟΠΟΙΗΣΗ ΤΟΥ ΗΧΗΤΙΚΟΥ ΜΠΙΠ ΤΟΥ ΚΟΥΜΠΙΟΥ ΚΛΗΣΗΣ

Όταν ο επισκέπτης πατήσει το κουμπί κλήσης, ακούγεται ένα ηχητικό μπιπ.

Για να απενεργοποιήσετε ή για να επανενεργοποιήσετε αυτό το μπιπ, πατήστε επί 5 δευτερόλεπτα το κουμπί κλήσης μέχρι να ακούσετε το μπιπ επιβεβαίωσης κατάστασης.

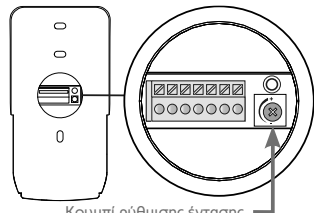

Κουμπί ρύθμισης έντασης του ηχείου

ΤΗΛΕΧΕΙΡΙΣΜΟΣ ΕΞΟΠΛΙΣΜΩΝ io-HOMECONTROL®

Η οθόνη διαθέτει πομπό io-homecontrol®. Είναι συμβατός μόνο με συσκευές τεχνολογίας io-homecontrol®.

Χρησιμοποιείται για τον ξεχωριστό ή τον ταυτόχρονο χειρισμό των παρακάτω εξοπλισμών Somfy:

- μηχανισμός γκαραζόπορτας,
- δέκτης φωτισμού,
- μηχανισμός ρολού,
- μηχανισμός αυλόπορτας.
- κ.λπ.

Η συγκεκριμένη λειτουργία είναι δυνατή χάρη σε ένα σύστημα ραδιοκαναλιών που αναπαριστώνται από στήλες (βλ. «Οθόνη υποδοχής»). Κάθε κανάλι αντιστοιχεί σε ξεχωριστό τηλεχειρισμό και μπορεί να ελέγχει έναν ή περισσότερους δέκτες ή μοτέρ. Ο αριθμός των δεκτών ή μοτέρ που μπορεί να ελέγχει ένα κανάλι είναι απεριόριστος. Για να ελέγξετε κάποιο κανάλι, αρκεί να πατήσετε πάνω του.

Σημαντικό: Βεβαιωθείτε ότι ο τηλεχειριζόμενος δέκτης ή μοτέρ βρίσκεται εντός της εμβέλειας της οθόνης.

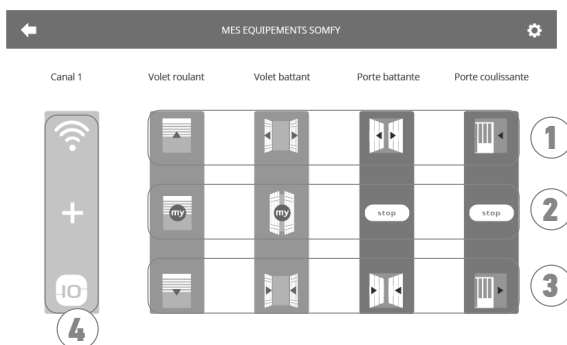

ΟΘΟΝΗ ΥΠΟΔΟΧΗΣ



Αριθμός	Ονομασία	Λειτουργία	Αριθμός	Ονομασία	Λειτουργία
1	Επάνω χειριστήριο	Άνοιγμα/άναμμα του δέκτη ή μοτέρ io-homecontrol®.	3	Κάτω χειριστήριο	Κλείσιμο/σβήσιμο του δέκτη ή μοτέρ io-homecontrol®.
2	Ενδιάμεσο χειριστήριο	Διακοπή της μετακίνησης του δέκτη ή μοτέρ io-homecontrol®. Ρύθμιση του δέκτη ή μοτέρ io-homecontrol® στην αγαπημένη θέση.	4	Γκριζαρισμένο κανάλι	Το κανάλι δεν περιέχει τη δεδομένη χρονική στιγμή κανέναν δέκτη ή μοτέρ io-homecontrol®.

ΠΡΟΣΘΗΚΗ ΔΕΚΤΗ Η ΜΟΤΕΡ IO-HOMECONTROL®

Για να προσθέσετε δέκτη ή μοτέρ io-homecontrol®, πατήστε πρώτα το  στην οθόνη υποδοχής και μετά το:

-  στο κέντρο της οθόνης, αν πρόκειται για τον πρώτο δέκτη ή μοτέρ που προσθέτετε
-  επάνω δεξιά στην οθόνη, και μετά το  αριστερά για να προσθέσετε το 2ο και περαιτέρω δέκτες ή μοτέρ

Όταν ξεκινήσει η διαδικασία προσθήκης νέου δέκτη ή μοτέρ, η οθόνη θα σας καθοδηγήσει βήμα προς βήμα. Σε περίπτωση αμφιβολίας, ανατρέξτε στο εγχειρίδιο του δέκτη ή μοτέρ σας io-homecontrol®.

ΠΑΡΑΔΕΙΓΜΑ: ΠΡΟΣΘΗΚΗ ΡΟΛΟΥ IO-HOMECONTROL®

- [1].** Επιλέξτε τον τύπο δέκτη ή μοτέρ (π.χ.: Ρολό).
- [2].** Επιλέξτε το κανάλι στο οποίο θέλετε να τον προσθέσετε (π.χ.: Κανάλι 1). Στο επιλεγμένο κανάλι εμφανίζεται τότε ένα ρολό. Πατήστε «Συνέχεια».
- [3].** Δώστε ένα όνομα στο κανάλι σας (π.χ.: Σαλόνι): 7 χαρακτήρες το ανώτατο
Σημείωση: Στο πληκτρολόγιο γράφεται από προεπιλογή με κεφαλαία γράμματα. Μπορείτε επίσης να γράψετε με πεζά γράμματα πατώντας το . Πατήστε το «OK».
- [4].** Εκτελέστε τώρα τα 3 βήματα που εμφανίζονται στην οθόνη:
 - (1).** Εντοπίστε το αρχικό χειριστήριο του ρολού, δηλ. το τηλεχειριστήριο ή το χειριστήριο που ελέγχει μόνο το συγκεκριμένο ρολό. Βάλτε το ρολό σε μισάνοιχτη θέση χρησιμοποιώντας το αρχικό χειριστήριο.
Σημείωση: Αν το αρχικό χειριστήριο έχει σπάσει ή χαθεί και είναι το μόνο που ελέγχει το ρολό, επικοινωνήστε με κάποιον από τους συμβούλους της Somfy. Αν έχετε άλλο χειριστήριο που ελέγχει το ρολό, χρησιμοποιήστε το για να εκτελέσετε τα παρακάτω βήματα.
 - (2).** Πατήστε το κουμπί PROG του αρχικού χειριστηρίου επί 3 δευτερόλεπτα τουλάχιστον: το προϊόν αντιδρά (για παράδειγμα, με μια σύντομη κίνηση επάνω/κάτω στην περίπτωση τένας ή ρολού). Η λειτουργία PROG ενεργοποιείται για 10 λεπτά.
Σημείωση: Αν δεν μπορείτε να βρείτε το κουμπί PROG στο χειριστήριό σας, ανατρέξτε στο εγχειρίδιό του.
 - (3).** Πατήστε το κουμπί «Σύζευξη» της οθόνης.
- [5].** Βεβαιωθείτε ότι η σύζευξη πραγματοποιήθηκε πατώντας το κουμπί «Δοκιμή».
- [6].** Αν το ρολό αντέδρασε, πατήστε «Συνέχεια». Στην αντίθετη περίπτωση, πατήστε «Επανάληψη» ή «Ματαίωση».

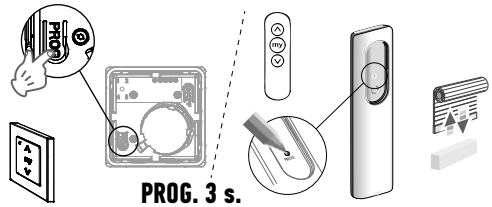

ΕΙΔΙΚΗ ΠΕΡΙΠΤΩΣΗ: ΣΥΜΠΛΗΡΩΣΗ ΕΝΟΣ ΗΔΗ ΚΑΤΕΙΛΗΜΜΕΝΟΥ ΚΑΝΑΛΙΟΥ



Μπορείτε να καταχωρίσετε πολλούς δέκτες ή μοτέρ io-homecontrol® στο ίδιο κανάλι για να δημιουργήσετε ομάδες εξοπλισμών. Όλοι οι δέκτες ή μοτέρ που είναι ρυθμισμένοι στο ίδιο κανάλι θα λειτουργούν τότε μαζί. Για να προσθέσετε κάποιον δέκτη ή μοτέρ, ακολουθήστε τη διαδικασία που περιγράφηκε αναλυτικά προηγουμένως («Προσθήκη δέκτη ή μοτέρ io-homecontrol®»). Τη στιγμή επιλογής του καναλιού, επιλέξτε ένα ήδη κατειλημμένο κανάλι της επιλογής σας.

Σημείωση: Για διασφάλιση της βέλτιστης εργονομίας, συνιστάται να καταχωρείτε δέκτες ή μοτέρ του ίδιου τύπου στο ίδιο κανάλι. Ωστόσο, αν ο δέκτης ή μοτέρ που προσθέτετε δεν είναι του ίδιου τύπου (π.χ.: προσθήκη ρολού σε ένα κανάλι που είναι κατειλημμένο με λάμπες), θα υπερισχύσει το εικονίδιο του προϊόντος που προσθέσατε τελευταίο (ρολό). Μπορείτε ωστόσο να αλλάξετε το όνομα του καναλιού (π.χ.: Το όνομα «Φώτα» γίνεται «Σαλόνι»).

ΠΡΟΣΘΗΚΗ ΧΕΙΡΙΣΤΗΡΙΟΥ ΕΝΕΡΓΟΠΟΙΗΣΗΣ ΣΕΝΑΡΙΩΝ SOMFY IO-HOMECONTROL®

- [1].** Επιλέξτε τον τύπο δέκτη ή μοτέρ (π.χ.: Χειριστήριο ενεργοποίησης σεναρίων).
- [2].** Επιλέξτε το κανάλι στο οποίο θέλετε να τον προσθέσετε (π.χ.: Κανάλι 1). Στο επιλεγμένο κανάλι εμφανίζεται το εικονίδιο «Play». Πατήστε «Συνέχεια».
- [3].** Δώστε ένα όνομα στο κανάλι σας (π.χ.: Σενάριο): 7 χαρακτήρες το ανώτατο Πατήστε το «OK».
- [4].** Συνδεθείτε από τον υπολογιστή σας στο περιβάλλον προσθήκης δέκτη ή μοτέρ του εξοπλισμού Таhoma και ακολουθήστε τις οδηγίες για να προσθέσετε ένα χειριστήριο / χειριστήριο ενεργοποίησης σεναρίων.
- [5].** Εκτελέστε τώρα τα 2 βήματα που εμφανίζονται στην οθόνη του συστήματος θυροτηλεόρασης.

ΑΦΑΙΡΕΣΗ ΔΕΚΤΗ Η ΜΟΤΕΡ IO-HOMECONTROL®

Για να καταργήσετε έναν δέκτη ή μοτέρ io-homecontrol®, πατήστε πρώτα το  στην οθόνη υποδοχής και μετά το  επάνω δεξιά στην οθόνη και τέλος το  στο κέντρο της οθόνης.

Όταν ξεκινήσει η διαδικασία αφαίρεσης δέκτη ή μοτέρ, η οθόνη θα σας καθοδηγήσει βήμα προς βήμα. Σε περίπτωση αμφιβολίας, ανατρέξτε στο εγχειρίδιο του δέκτη ή μοτέρ σας io-homecontrol®.

Σημείωση: τα βήματα είναι ίδια με αυτά της διαδικασίας προσθήκης δέκτη ή μοτέρ, βλ. «Προσθήκη δέκτη ή μοτέρ io-homecontrol®».

ΣΥΝΔΕΣΗ ΤΟΥ ΣΥΣΤΗΜΑΤΟΣ ΘΥΡΟΤΗΛΕΟΡΑΣΗΣ ΣΤΗΝ ΕΦΑΡΜΟΓΗ «SOMFY PROTECT»

Χάρη στην εφαρμογή «Somfy Protect», ο χρήστης χειρίζεται το σύστημα θυροτηλεόρασης από απόσταση και κάθε επισκέπτης γίνεται αντιληπτός!

Μόλις κάποιος επισκέπτης εμφανιστεί στην πόρτα σας, μια ειδοποίηση με φωτογραφία αποστέλλεται σε όλα τα smartphone που είναι συνδεδεμένα με τον λογαριασμό. Επικοινωνία σε πραγματικό χρόνο, άνοιγμα της αυλόπορτας και/ή της πόρτας πεζών από απόσταση και πρόσβαση στο ιστορικό των επισκέψεων ενώ απουσιάζατε σε μορφή βίντεο. Αν ο χρήστης διαθέτει ήδη προϊόντα ασφαλείας Somfy (συναγερμούς, κάμερες), θα μπορεί να τα ελέγχει ταυτόχρονα και να παρακολουθεί έτσι τους επισκέπτες του.

Τέλος, αν διαθέτει εξοπλισμό TaHoma® (Switch ή premium (V2)), θα μπορεί να εκκινεί έως και 2 προκαταχωρημένα σενάρια.

ΔΕΝ ΕΧΕΙ Ο ΠΕΛΑΤΗΣ ΣΑΣ ΛΟΓΑΡΙΑΣΜΟ «SOMFY PROTECT»;



- Ενημερωθείτε για τον κωδικό Wi-Fi
- Κατεβάστε την εφαρμογή «Somfy Protect» στο smartphone του χρήστη
- Ανοίξτε την εφαρμογή και δημιουργήστε έναν λογαριασμό
- Προσθέστε αυτόν τον νέο εξοπλισμό επιλέγοντας «Ασύρματο σύστημα θυροτηλεόρασης» και μετά «V®500 PRO io Connect»
- Ακολουθήστε βήμα προς βήμα τις εικονιζόμενες οδηγίες.

Περισσότερες πληροφορίες για τις συμβατές εκδόσεις smartphone υπάρχουν στον ιστότοπο www.somfyprotect.com/apps

ΕΧΕΙ ΗΔΗ Ο ΠΕΛΑΤΗΣ ΣΑΣ ΛΟΓΑΡΙΑΣΜΟ «SOMFY PROTECT»;

- Ανοίξτε την εφαρμογή «Somfy Protect»
- Μεταβείτε στο μενού «Οι συσκευές μου»
- Προσθέστε αυτόν τον νέο εξοπλισμό επιλέγοντας «Ασύρματο σύστημα θυροτηλεόρασης» και μετά «V®500 PRO io Connect»
- Ακολουθήστε βήμα προς βήμα τις εικονιζόμενες οδηγίες.

ΕΠΑΝΑΦΟΡΑ/ΕΠΑΝΕΚΚΙΝΗΣΗ ΤΟΥ ΑΣΥΡΜΑΤΟΥ ΣΥΣΤΗΜΑΤΟΣ ΘΥΡΟΤΗΛΕΟΡΑΣΗΣ

ΣΕ ΠΕΡΙΠΤΩΣΗ ΑΛΛΑΓΗΣ ΔΙΚΤΥΟΥ WI-FI

Για να αλλάξετε δίκτυο Wi-Fi (για παράδειγμα, σε περίπτωση αντικατάστασης του εξοπλισμού σας Internet), θα πρέπει να προβείτε σε επαναφορά του συστήματος θυροτηλεόρασης:

- Εφοδιαστείτε με την παρεχόμενη καρφίτσα επαναφοράς και με τον νέο κωδικό πρόσβασης Wi-Fi
- Ανοίξτε την εφαρμογή «Somfy Protect»
- Μεταβείτε στο μενού «Οι συσκευές μου»
- Επιλέξτε το σύστημα θυροτηλεόρασης που διαθέτετε και μετά επιλέξτε «Αλλαγή δικτύου Wi-Fi»
- Ακολουθήστε τις εικονιζόμενες οδηγίες.

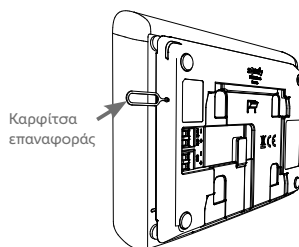

ΕΠΑΝΕΚΚΙΝΗΣΗ

Για να εκτελέσετε επανεκκίνηση του ασύρματου συστήματος θυροτηλεόρασης:

- εξ αποστάσεως: από την εφαρμογή «Somfy Protect», μεταβείτε στο μενού «Οι συσκευές μου», επιλέξτε το σύστημα θυροτηλεόρασης και πατήστε το κουμπί «Επανεκκίνηση» επάνω δεξιά στην οθόνη,
- από την οθόνη: πατήστε για 1 δευτερόλεπτο το κουμπί επαναφοράς χρησιμοποιώντας την παρεχόμενη καρφίτσα.

Οι ρυθμίσεις που πραγματοποιήσατε στην εφαρμογή «Somfy Protect» και στην οθόνη διατηρούνται.

Code Open Source

Το παρόν προϊόν περιλαμβάνει τον κωδικό υπο-άδειας GNU General Public License, GNU Lesser General Public License, και/ή ορισμένων άλλων αδειών open source (ανοικτού κώδικα). Κατόπιν αίτησης διατίθεται ένα αναγνώσιμο από μηχανήμα, πλήρες αντίγραφο του πηγαίου κώδικα που αντιστοιχεί σε αυτόν τον κώδικα. Η προσφορά αυτή ισχύει για κάθε άτομο που λαμβάνει αυτές τις πληροφορίες και λήγει 2 χρόνια μετά την ημερομηνία τελικής διανομής της παρούσας έκδοσης του προϊόντος από την εταιρεία Somfy Activités SA.

Για να λάβετε τον πηγαίο κώδικα, υποβάλετε την αίτησή σας στην εταιρεία:

Somfy Activités SA - Attn: Directeur de l'IP - 50 Avenue du Nouveau Monde - 74300 CLUSES FRANCE

SOMFY ACTIVITES SA

50 avenue du Nouveau Monde
74300 CLUSES
FRANCE

www.somfy.com

somfy®



5175716A

