

Μονάδα συνδεσιμότητας

Οδηγός χρήστη

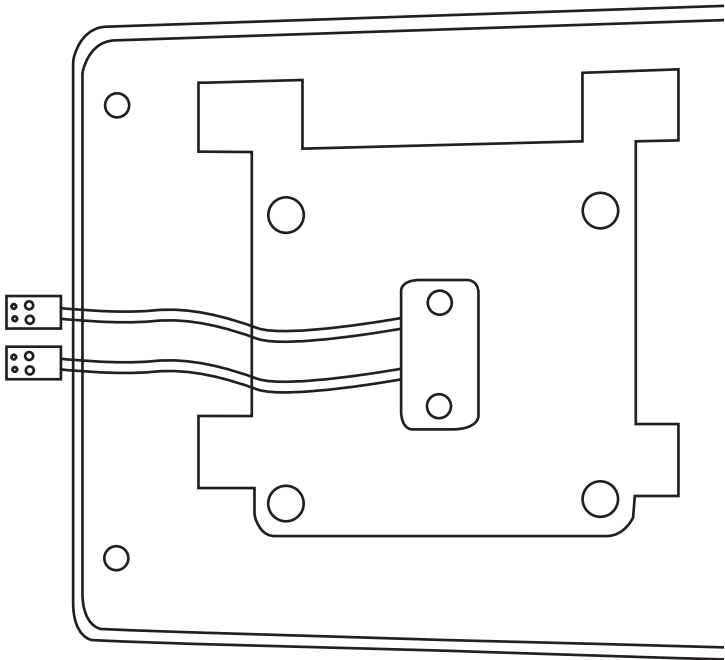

ΠΡΟΑΠΑΙΤΟΥΜΕΝΑ ΕΓΚΑΤΑΣΤΑΣΗΣ -----	2
ΠΑΡΟΥΣΙΑΣΗ ΤΗΣ ΜΟΝΑΔΑΣ ΣΥΝΔΕΣΙΜΟΤΗΤΑΣ -----	2
ΕΓΚΑΤΑΣΤΑΣΗ ΤΗΣ ΜΟΝΑΔΑΣ ΣΥΝΔΕΣΙΜΟΤΗΤΑΣ -----	4
ΣΥΝΔΕΣΗ ΣΤΗΝ ΕΦΑΡΜΟΓΗ «SOMFY PROTECT»-----	8
ΕΠΑΝΑΦΟΡΑ/ΕΠΑΝΕΚΚΙΝΗΣΗ ΤΟΥ ΑΣΥΡΜΑΤΟΥ ΣΥΣΤΗΜΑΤΟΣ ΘΥΡΟΤΗΛΕΟΡΑΣΗΣ -	8
ΕΛΕΓΧΟΣ ΤΗΣ ΑΥΛΟΠΟΡΤΑΣ ΚΑΙ/Η ΤΗΣ ΠΟΡΤΑΣ ΠΕΖΩΝ ΕΞ ΑΠΟΣΤΑΣΕΩΣ-----	9

ΣΗΜΑΝΤΙΚΕΣ ΠΛΗΡΟΦΟΡΙΕΣ - ΑΣΦΑΛΕΙΑ

ΓΕΝΙΚΑ



Διαβάστε προσεκτικά το παρόν εγχειρίδιο εγκατάστασης και τις οδηγίες ασφαλείας πριν ξεκινήσετε την εγκατάσταση αυτού του προϊόντος Somfy.

Ακολουθήστε επακριβώς όλες τις οδηγίες που παρέχονται και φυλάξτε το παρόν εγχειρίδιο όσο έχετε το προϊόν στην κατοχή σας.

Πριν από οποιαδήποτε εγκατάσταση, ελέγξτε τη συμβατότητα αυτού του προϊόντος Somfy με τους σχετικούς εξοπλισμούς και πρόσθετα εξαρτήματα.

Το παρόν εγχειρίδιο περιγράφει την εγκατάσταση και τη χρήση αυτού του προϊόντος. Οι εικόνες δεν είναι δεσμευτικές.

Οποιαδήποτε άλλη εγκατάσταση ή χρήση πέραν του πεδίου εφαρμογής που έχει ορίσει η Somfy θεωρείται ακατάλληλη. Οποιαδήποτε άλλη χρήση καθώς και η μη τήρηση των οδηγιών που αναφέρονται στο παρόν εγχειρίδιο συνεπάγεται τον αποκλεισμό οποιασδήποτε ευθύνης και εγγύησης εκ μέρους της Somfy.

Η Somfy δεν μπορεί να θεωρηθεί υπεύθυνη για οποιαδήποτε αλλαγή των προδιαγραφών και των προτύπων επέλθει μετά την έκδοση του παρόντος εγχειριδίου.



Με την παρουσία, η Somfy δηλώνει ότι το προϊόν συμμορφώνεται με τις απαιτήσεις της Οδηγίας 2014/53/ΕΕ. Το πλήρες κείμενο της δήλωσης συμμόρφωσης διατίθεται στην ιστοσελίδα www.somfy.com/ce.

ΓΕΝΙΚΕΣ ΟΔΗΓΙΕΣ ΑΣΦΑΛΕΙΑΣ

Αυτό το προϊόν δεν έχει προβλεφθεί για χρήση από άτομα (μεταξύ άλλων παιδιά) με μειωμένες σωματικές, αισθητήριες και πνευματικές ικανότητες ή από άτομα χωρίς πείρα ή γνώσεις, εκτός εάν επιτηρούνται ή εάν έχουν λάβει προηγούμενες από άτομο που είναι υπεύθυνο για την ασφάλειά τους οδηγίες σχετικά με τη χρήση του προϊόντος.

ΣΥΝΘΗΚΕΣ ΧΡΗΣΗΣ

Η εμβέλεια περιορίζεται από τις προδιαγραφές ρύθμισης των ασύρματων συσκευών.

Η εμβέλεια εξαρτάται σε μεγάλο βαθμό από το περιβάλλον χρήσης: είναι πιθανή η πρόκληση διαταραχών από μεγάλες ηλεκτρικές συσκευές που βρίσκονται κοντά στην εγκατάσταση, από τον τύπο υλικού που χρησιμοποιείται στους τοίχους και τα διαχωριστικά τοιχώματα του χώρου.

Η χρήση ασύρματων συσκευών (για παράδειγμα ασύρματων ακουστικών hi-fi) που λειτουργούν στην ίδια ραδιοσυχνότητα ενδέχεται να μειώσει τις επιδόσεις του προϊόντος.

ΑΝΑΚΥΚΛΩΣΗ ΚΑΙ ΑΠΟΡΡΙΨΗ



Μερτινόμεμα για το περιβάλλον μας. Μην απορρίπτετε τη συσκευή με τα κοινά οικιακά απορρίμματα. Παραδώστε την σε εξουσιοδοτημένο σημείο συλλογής για να ανακυκλωθεί.

Code Open Source

Το παρόν προϊόν περιλαμβάνει τον κωδικό υπο-άδειας GNU General Public License, GNU Lesser General Public License, και/ή ορισμένων άλλων αδειών open source (ανοικτού κώδικα). Κατόπιν αίτησης διατίθεται ένα αναγνώσιμο από μηχάνημα, πλήρες αντίγραφο του πηγαίου κώδικα που αντιστοιχεί σε αυτόν τον κώδικα. Η προσφορά αυτή ισχύει για κάθε άτομο που λαμβάνει αυτές τις πληροφορίες και λήγει 2 χρόνια μετά την ημερομηνία τελικής διανομής της παρούσας έκδοσης του προϊόντος από την εταιρεία Somfy Activités SA.

Για να λάβετε τον πηγαίο κώδικα, υποβάλετε την αίτησή σας στην εταιρεία:

Somfy Activités SA - Attn: Directeur de l'IP - 50 Avenue du Nouveau Monde - 74300 CLUSES FRANCE

Έχετε αγοράσει μια μονάδα συνδεσιμότητας Somfy και σας ευχαριστούμε γι αυτό. Θα βρείτε όλες τις χρήσιμες πληροφορίες για την εγκατάσταση και τη χρήση της σε αυτόν τον οδηγό καθώς επίσης και στην εφαρμογή «Somfy Protect» για smartphone.

Πριν ξεκινήσετε την εγκατάσταση, διαβάστε προσεκτικές τις οδηγίες ασφαλείας στην προηγούμενη σελίδα.

Για οποιαδήποτε συμπληρωματική πληροφορία σχετικά με το παρόν προϊόν Somfy, μπορείτε να ανατρέξετε στις Συχνές ερωτήσεις ή να επικοινωνήσετε με κάποιον από τους συμβούλους μας. **Περισσότερες πληροφορίες μπορείτε να βρείτε στον ιστότοπο <https://support-access.somfyprotect.com>**

Το προϊόν αυτό καλύπτεται με εγγύηση 5 ετών από την ημερομηνία κατασκευής. Οι γενικοί όροι της εγγύησης διατίθενται στον ιστότοπο www.somfy.com

ΠΡΟΑΠΑΙΤΟΥΜΕΝΑ ΕΓΚΑΤΑΣΤΑΣΗΣ

Για να διασφαλίσετε τη βέλτιστη χρήση του ασύρματου συστήματος θυροτηλεόρασης, πρέπει προηγουμένως να βεβαιωθείτε ότι διαθέτετε:

- δίκτυο Wi-Fi στα 2,4 GHz (δίκτυο Wi-Fi 5 GHz μη συμβατό)
- επαρκή εμβέλεια Wi-Fi 2,4 GHz στο σημείο όπου θα εγκατασταθεί η μονάδα συνδεσιμότητας. Αν δεν συμβαίνει αυτό, σας συνιστούμε να πλησιάσετε τον εξοπλισμό σας Internet στη μονάδα ή να χρησιμοποιήσετε επαναλήπτη Wi-Fi (δεν παρέχεται).

Σημαντικό: αν διαθέτετε δεύτερη οθόνη, αυτή δεν είναι συμβατή με τη μονάδα συνδεσιμότητας. Δεν θα είναι πλέον εφικτό να διαχειρίζεστε την κλήση ενός επισκέπτη στη μπουτονιέρα. Ωστόσο, θα μπορείτε να συνεχίσετε να την χρησιμοποιείτε για να χειρίζεστε συσκευές Somfy RTS/io ή να εκκινείτε σενάρια (οθόνη V[®]500 PRO io μόνο).

ΠΑΡΟΥΣΙΑΣΗ ΤΗΣ ΜΟΝΑΔΑΣ ΣΥΝΔΕΣΙΜΟΤΗΤΑΣ

Η μονάδα συνδεσιμότητας είναι συμβατή με τα συστήματα θυροτηλεόρασης Somfy V[®]350, V[®]500 και V[®]500 PRO io και εγκαθίσταται στο πίσω μέρος της εσωτερικής οθόνης. Είναι συνδεδεμένη στο Internet και σας επιτρέπει να ελέγχετε την πρόσβαση στο σπίτι σας όπου και αν βρίσκεστε:

- **εξ αποστάσεως από την εφαρμογή «Somfy Protect»:** κάθε επισκέπτης γίνεται αντιληπτός, δεδομένου ότι λαμβάνετε ειδοποιήσεις με τη φωτογραφία των επισκεπτών σε όλα τα smartphone που είναι συνδεδεμένα στον λογαριασμό σας, επικοινωνείτε με τους επισκέπτες σε πραγματικό χρόνο, ανοίγετε την αυλόπορτα και/ή την πόρτα πεζών και συμβουλευέστε το ιστορικό των επισκέψεων ενώ απουσιάζετε. Αν διαθέτετε ήδη προϊόντα Somfy (συναγερμό, κάμερες), μπορείτε να τα χειρίζεστε ταυτόχρονα για να παρακολουθείτε τους επισκέπτες σας. Τέλος, εκκινήστε έως και 2 προκαταχωρημένα σενάρια TaHoma[®], αν διαθέτετε εξοπλισμό TaHoma[®] (Switch ή premium).
- **ενώ βρίσκεστε στο σπίτι σας από την εσωτερική οθόνη:** προβάλλετε τους επισκέπτες σας στην οθόνη, επικοινωνείτε μαζί τους σε πραγματικό χρόνο, ανοίγετε την αυλόπορτα και/ή την πόρτα πεζών και συμβουλευέστε ανά πάσα στιγμή το ιστορικό των επισκέψεων ενώ απουσιάζετε. Αν υπάρχουν άλλα προϊόντα Somfy RTS/io εντός της εμβέλειας της οθόνης (αυλόπορτα, γκαραζόπορτα, φωτιστικό, ρολά...), μπορείτε να τα ελέγχετε εύκολα από τα 5 ειδικά κανάλια. Επίσης, εκκινήστε σενάρια αν διαθέτετε V[®]500 PRO io και εξοπλισμό TaHoma[®].

ΠΕΡΙΓΡΑΦΗ ΤΟΥ ΠΡΟΪΟΝΤΟΣ

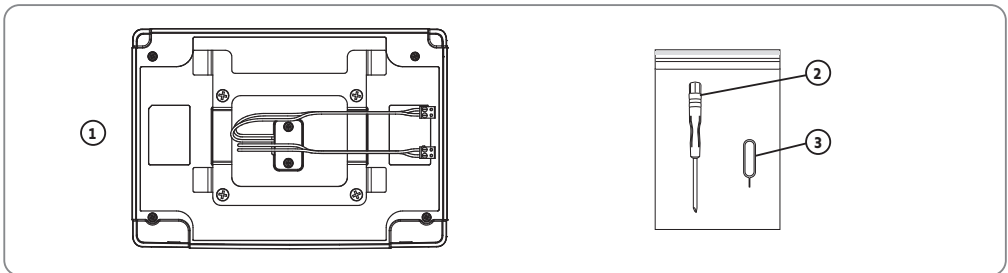

Αριθμός	Ονομασία	Ποσότητα
1	Μονάδα συνδεσιμότητας	1
2	Ίσιο κατασβίδι	1
3	Καρφίτσα επαναφοράς	1

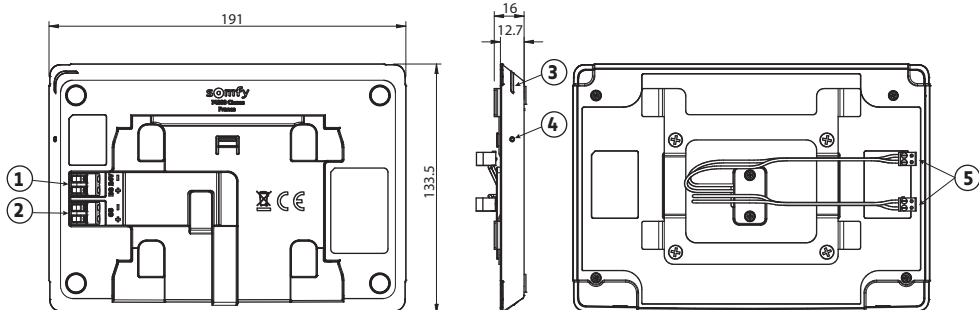

Αριθμός	Όνομασία	Περιγραφή
1 και 2	Μπλοκ ακροδεκτών	1 - DC 24V: σύνδεση με την τροφοδοσία (τροφοδοτικό ή ράγα DIN). 2 - CS/Call station: σύνδεση με την μπουτονιέρα.
3	LED λειτουργίας	Υποδεικνύει την κατάσταση λειτουργίας του ασύρματου συστήματος θυροτηλεόρασης. Περισσότερες πληροφορίες για το θέμα αυτό παρατίθενται στην εφαρμογή «Somfy Protect».
4	Κουμπί επαναφοράς	Χρησιμοποιείται, με τη βοήθεια της παρεχόμενης καρφίτσας επαναφοράς, για την επανεκκίνηση του ασύρματου συστήματος θυροτηλεόρασης ή για την επαναφορά του, σε περίπτωση αλλαγής δικτύου Wi-Fi. Περισσότερες πληροφορίες παρατίθενται στο τέλος του εγχειριδίου.
5	Καλώδια σύνδεσης	Καλώδια τροφοδοσίας (κόκκινο και μαύρο) και μπουτονιέρας (πράσινο και κίτρινο) για σύνδεση στο πίσω μέρος της εσωτερικής οθόνης.

ΧΑΡΑΚΤΗΡΙΣΤΙΚΑ ΤΗΣ ΜΟΝΑΔΑΣ ΣΥΝΔΕΣΙΜΟΤΗΤΑΣ

- Θερμοκρασία λειτουργίας: -10°C έως +45°C
- Τύπος τροφοδοσίας: 24 V - 1 A
- Προστασία από αντιστροφή πολικότητας: όχι
- Διαστάσεις (Μ x Υ x Β): 191 x 133,5 x 12,7 mm
- Βάρος: 267 g
- Συνδεσιμότητα: συμβατή με δρομολογητή Wi-Fi με πρόσβαση Internet (οποιοσδήποτε εξοπλισμός Wi-Fi εκτός από δημόσια δίκτυα Wi-Fi).
Wi-Fi 802.11 b/g/n Open, WPA, WPA2-Personal, WPA-WPA2 mixed mode (2,4 GHz, e.r.p<100 mW) | Ιδιόκτητη πρωτόκολλο (2,4 GHz, e.r.p<100 mW). Wi-Fi 5 GHz μη συμβατό.
- Αριθμός συμβατών οθονών: 1 το ανώτατο

ΕΓΚΑΤΑΣΤΑΣΗ ΤΗΣ ΜΟΝΑΔΑΣ ΣΥΝΔΕΣΙΜΟΤΗΤΑΣ

ΣΤΗΝ ΑΡΧΗ

- Προσδιορίστε το εγκατεστημένο μοντέλο της εσωτερικής οθόνης σας:



V@350



V@500



V@500 PRO io

- Αποσυνδέστε το σύστημα θυροτηλεόρασης από το ρεύμα.

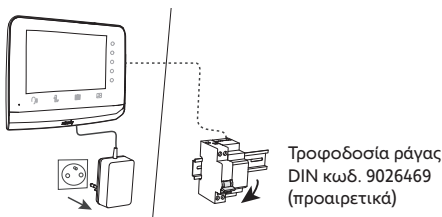

ΑΠΕΓΚΑΤΑΣΤΑΣΗ ΤΗΣ ΕΣΩΤΕΡΙΚΗΣ ΟΘΟΝΗΣ

- Αφαιρέστε την εσωτερική οθόνη από τη βάση στερέωσής της τραβώντας την προς τα πάνω.
- Αφήστε τη βάση στερέωσης στη θέση της.
- Απομνημονεύστε ή τραβήξτε μια φωτογραφία των συνδέσεων στο πίσω μέρος της οθόνης για να προσδιορίσετε τη θέση των καλωδίων τροφοδοσίας (DC 24 V) και μπουτονιέρας (CS/ Call station).

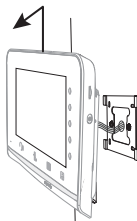

- **Χωρίς να ξεβιδώσετε τα μπλε φις των καλωδίων**, αποσυνδέστε όλα τα φις για να απελευθερώσετε την οθόνη.

Σημαντικό: αν διαθέτετε δεύτερη οθόνη, αυτή δεν είναι συμβατή με τη μονάδα συνδεσιμότητας. Δεν θα είναι πλέον εφικτό να χειρίζεστε την κλήση ενός επισκέπτη στη μπουτονιέρα. Ωστόσο, θα μπορείτε να συνεχίσετε να την χρησιμοποιείτε για να χειρίζεστε συσκευές Somfy RTS/io ή να εκκινείτε σενάρια (οθόνη V@500 PRO io μόνο).

- Με τη βοήθεια της φωτογραφίας που τραβήξατε:

- Εντοπίστε τα 2 καλώδια τροφοδοσίας (μπλοκ ακροδεκτών DC 24V) **τηρώντας την πολικότητα (+ και -)**.

- Εντοπίστε τα 2 καλώδια της μπουτονιέρας (μπλοκ ακροδεκτών CS/ Call station). **Η πολικότητα δεν έχει σημασία.**

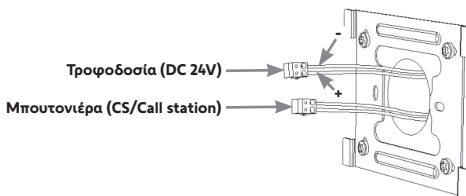

- Ξεβιδώστε με το παρεχόμενο κατσαβίδι τα μπλε φις των καλωδίων. Δεν πρόκειται να επαναχρησιμοποιηθούν.

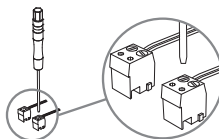

ΣΥΝΔΕΣΗ ΤΗΣ ΜΟΝΑΔΑΣ ΣΥΝΔΕΣΙΜΟΤΗΤΑΣ ΣΤΗΝ ΟΘΟΝΗ:

- Βάλτε την οθόνη πάνω σε ένα στήριγμα, **με την οθόνη προς τα κάτω όπως υποδεικνύεται παρακάτω**, προστατεύοντάς την.

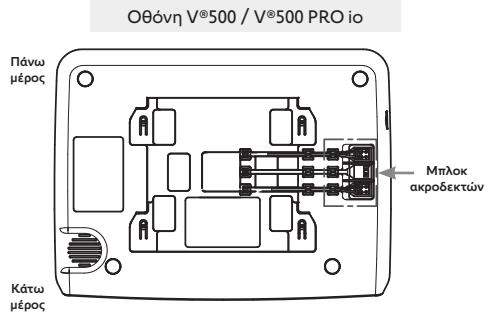
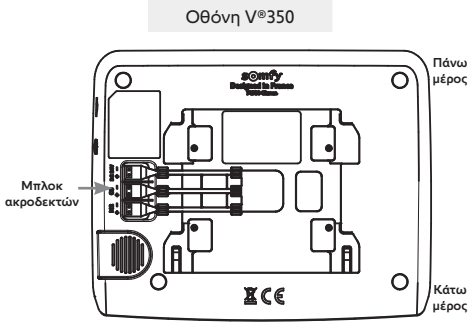

- Χωρίς να την συνδέσετε, τοποθετήστε τη μονάδα συνδεσιμότητας στο πίσω μέρος της οθόνης σύμφωνα με τον παρακάτω προσανατολισμό:

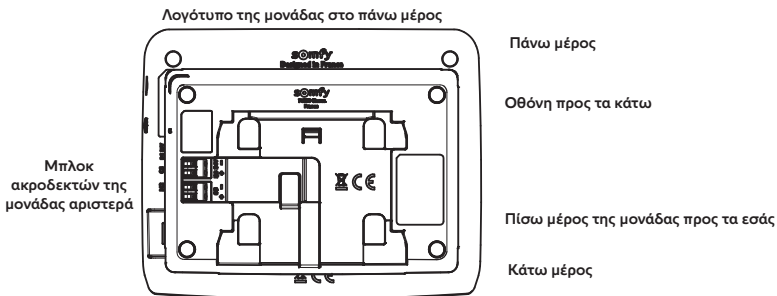

Απαιτούμενος προσανατολισμός

- **Συνδέστε στο πίσω μέρος της οθόνης** τα καλώδια σύνδεσης της μονάδας συνδεσιμότητας:

- Το μπλε φισ της τροφοδοσίας με **μαύρο και κόκκινο καλώδιο** στο μπλοκ ακροδεκτών **DC 24V**.
- Το μπλε φισ της μπουτονιέρας με **κίτρινο και πράσινο καλώδιο** στο μπλοκ ακροδεκτών **2 nd monitor**.

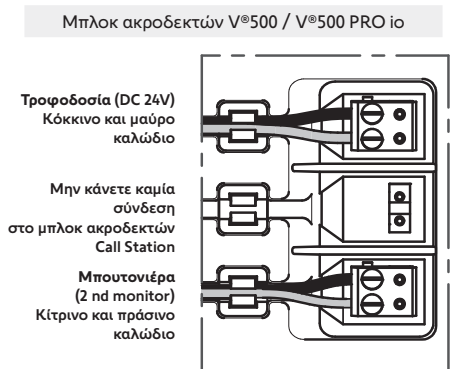

- Βάλτε όλα τα καλώδια μέσα στους στυπιοθλίπτες

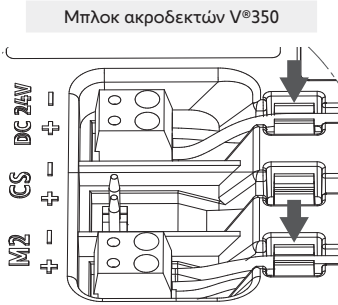

Μπλοκ ακροδεκτών V®500 / V®500 PRO io

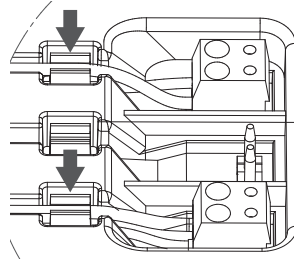

ΣΤΕΡΕΩΣΗ ΤΗΣ ΜΟΝΑΔΑΣ ΣΥΝΔΕΣΙΜΟΤΗΤΑΣ ΣΤΟ ΠΙΣΩ ΜΕΡΟΣ ΤΗΣ ΟΘΟΝΗΣ:

- Τοποθετήστε τη μονάδα συνδεσιμότητας στο πίσω μέρος της οθόνης σύμφωνα με τα σημάδια που υποδεικνύονται παρακάτω:

Οθόνη V®350

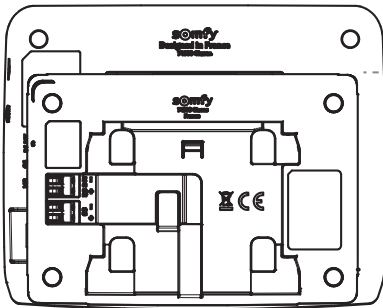

Επάνω σημάδι

Κάτω σημάδι

Οθόνη V®500 / V®500 PRO io

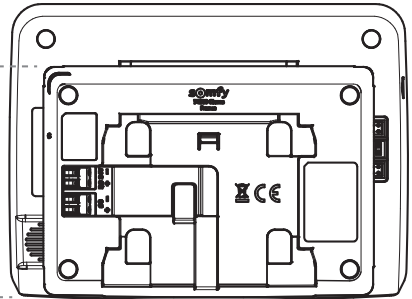

- Πιέζοντας τη μονάδα συνδεσιμότητας, περάστε την συρταρωτά προς τα πάνω μέχρι τέρμα:

Οθόνη V®350

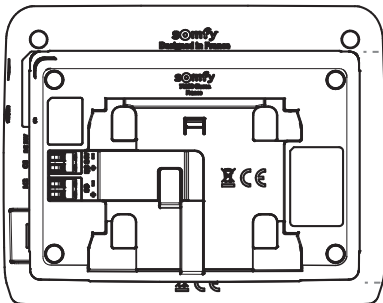

Τέρμα



Οθόνη V®500 / V®500 PRO io

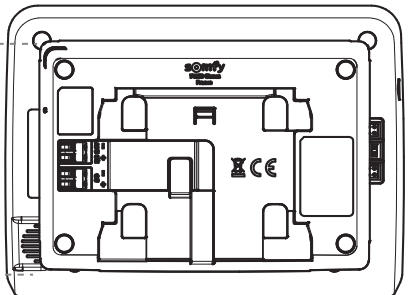

- Βεβαιωθείτε ότι δεν προεξέχει κανένα καλώδιο από τη μονάδα συνδεσιμότητας

ΣΥΝΔΕΣΗ ΚΑΙ ΣΤΕΡΕΩΣΗ ΤΟΥ ΣΥΓΚΡΟΤΗΜΑΤΟΣ

• Βεβαιωθείτε ότι το σύστημα θυροτηλεόρασης είναι ακόμα αποσυνδεδεμένο από το ρεύμα.

• Απογυμνώστε κατά 10 mm τα καλώδια τροφοδοσίας και μπουτονιέρας που εντοπίσατε προηγουμένως.

• Στο πίσω μέρος της μονάδας **συνδεσιμότητας**, εισαγάγετε μέχρι τέρμα **τα 2 καλώδια τροφοδοσίας στο μπλοκ ακροδεκτών [1] (DC 24V) τηρώντας την πολικότητα.**

Για υπενθύμιση, μη διστάσετε να χρησιμοποιήσετε τη φωτογραφία που τραβήξατε στην αρχή της εγκατάστασης.

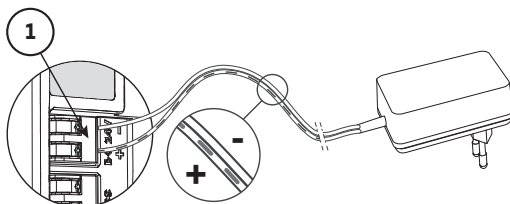

• Εισαγάγετε μέχρι τέρμα **τα 2 καλώδια της μπουτονιέρας στο μπλοκ ακροδεκτών [2] (CS/Call station). Η πολικότητα δεν έχει σημασία.**

• Βεβαιωθείτε ότι τα καλώδια έχουν μπει καλά στα μπλοκ ακροδεκτών τραβώντας τα απαλά προς τα κάτω, και μετά περάστε τα από την εγκοπή που έχει προβλεφθεί για τον σκοπό αυτό [3]. Αν τα καλώδια (τροφοδοσίας/μπουτονιέρας) δεν εξέρχονται από τον τοίχο, μην τα περάσετε από τη βάση στερέωσης, αλλά χρησιμοποιήστε το κανάλι που έχει προβλεφθεί για τον σκοπό αυτό [4].

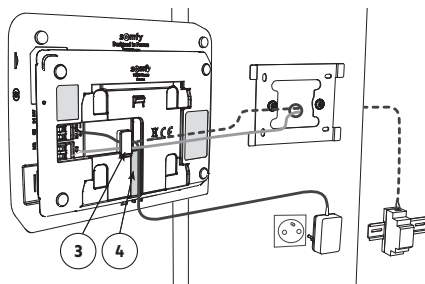
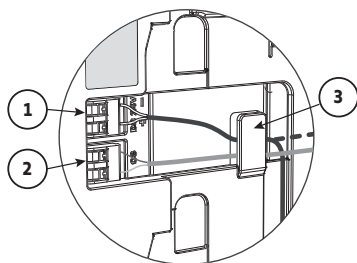

• Στερεώστε το συγκρότημα στη βάση στερέωσης περνώντας το सुरταρωτά προς τα κάτω απαλά, μέχρι τέρμα.

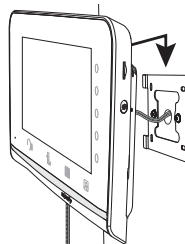

ΣΥΝΔΕΣΗ ΤΗΣ ΕΓΚΑΤΑΣΤΑΣΗΣ ΣΤΟ ΡΕΥΜΑ

• Στο τέλος της εγκατάστασης, συνδέστε το ασύρματο σύστημα θυροτηλεόρασης στο ρεύμα.

Η οθόνη και το LED λειτουργίας στο τμήμα της μονάδας συνδεσιμότητας ανάβουν.

Οι ρυθμίσεις που πραγματοποιήσατε προηγουμένως στην οθόνη διατηρούνται.

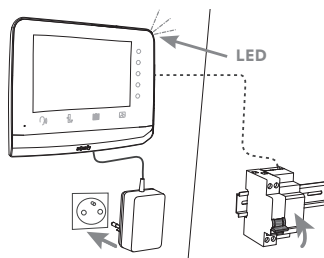

ΣΥΝΔΕΣΗ ΣΤΗΝ ΕΦΑΡΜΟΓΗ «SOMFY PROTECT»

Χάρη στην εφαρμογή «Somfy Protect», ελέγχετε το ασύρματο σύστημα θυροτηλεόρασης από απόσταση και κάθε επισκέπτης γίνεται αντιληπτός!

Μόλις κάποιος επισκέπτης εμφανιστεί στην πόρτα σας, λαμβάνετε ειδοποιήσεις με φωτογραφία σε όλα τα smartphone που είναι συνδεδεμένα στον λογαριασμό σας. Επικοινωνείτε με αυτόν σε πραγματικό χρόνο, του ανοίγετε την αυλόπορτα και/ή την πόρτα πεζών και συμβουλευέστε σε βίντεο το ιστορικό των επισκέψεων ενώ απουσιάζατε.

Αν διαθέτετε ήδη προϊόντα ασφαλείας Somfy (συναγερμούς, κάμερες), μπορείτε να τα χειρίζεστε ταυτόχρονα και να παρακολουθείτε έτσι τους επισκέπτες σας.

Τέλος, αν διαθέτετε εξοπλισμό TaHoma® (Switch ή premium (V2)), εκκινήστε έως και 2 προκαταχωρημένα σενάρια.

ΔΕΝ ΕΧΕΤΕ ΛΟΓΑΡΙΑΣΜΟ «SOMFY PROTECT»;



- Εφοδιαστείτε με τον κωδικό Wi-Fi
- Πραγματοποιήστε λήψη της εφαρμογής «Somfy Protect» στο smartphone σας
- Ανοίξτε την εφαρμογή και δημιουργήστε έναν λογαριασμό
- Προσθέστε την καινούργια σας συσκευή επιλέγοντας «Ασύρματο σύστημα θυροτηλεόρασης», «Μονάδα συνδεσιμότητας», και μετά το μοντέλο του συστήματος θυροτηλεόρασης που διαθέτετε.
- Ακολουθήστε βήμα προς βήμα τις εικονιζόμενες οδηγίες.

Περαιτέρω πληροφορίες για τις συμβατές εκδόσεις smartphone υπάρχουν στον ιστότοπο www.somfy.fr/compatibilites-app

ΕΧΕΤΕ ΗΔΗ ΛΟΓΑΡΙΑΣΜΟ «SOMFY PROTECT»;

- Ανοίξτε την εφαρμογή «Somfy Protect»
- Μεταβείτε στο μενού «Οι συσκευές μου»
- Προσθέστε την καινούργια σας συσκευή επιλέγοντας «Ασύρματο σύστημα θυροτηλεόρασης», «Μονάδα συνδεσιμότητας», και μετά το μοντέλο του συστήματος θυροτηλεόρασης που διαθέτετε.
- Ακολουθήστε βήμα προς βήμα τις εικονιζόμενες οδηγίες.

ΕΠΑΝΑΦΟΡΑ/ΕΠΑΝΕΚΚΙΝΗΣΗ ΤΟΥ ΑΣΥΡΜΑΤΟΥ ΣΥΣΤΗΜΑΤΟΣ ΘΥΡΟΤΗΛΕΟΡΑΣΗΣ

ΣΕ ΠΕΡΙΠΤΩΣΗ ΑΛΛΑΓΗΣ ΔΙΚΤΥΟΥ WI-FI

Για να αλλάξετε δίκτυο Wi-Fi (για παράδειγμα, σε περίπτωση αντικατάστασης του εξοπλισμού σας Internet), θα πρέπει να προβείτε σε επαναφορά του συστήματος θυροτηλεόρασης:

- Εφοδιαστείτε με την παρεχόμενη καρφίτσα επαναφοράς και με τον νέο κωδικό πρόσβασης Wi-Fi
- Ανοίξτε την εφαρμογή «Somfy Protect»
- Μεταβείτε στο μενού «Οι συσκευές μου»
- Επιλέξτε το σύστημα θυροτηλεόρασης που διαθέτετε και μετά επιλέξτε «Αλλαγή δικτύου Wi-Fi»
- Ακολουθήστε τις εικονιζόμενες οδηγίες.

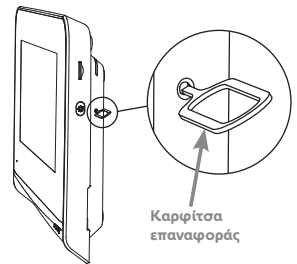

ΕΠΑΝΕΚΚΙΝΗΣΗ

Για να εκτελέσετε επανεκκίνηση του ασύρματου συστήματος θυροτηλεόρασης:

- εξ αποστάσεως: από την εφαρμογή «Somfy Protect», μεταβείτε στο μενού «Οι συσκευές μου», επιλέξτε το σύστημα θυροτηλεόρασης και πατήστε το κουμπί «Επανεκκίνηση» επάνω δεξιά στην οθόνη,
- από την οθόνη: πατήστε για 1 δευτερόλεπτο το κουμπί επαναφοράς χρησιμοποιώντας την παρεχόμενη καρφίτσα.

Οι ρυθμίσεις που πραγματοποιήσατε στην εφαρμογή «Somfy Protect» και στην οθόνη διατηρούνται.

ΕΛΕΓΧΟΣ ΤΗΣ ΑΥΛΟΠΟΡΤΑΣ ΚΑΙ/Η ΤΗΣ ΠΟΡΤΑΣ ΠΕΖΩΝ ΕΞ ΑΠΟΣΤΑΣΕΩΣ



 Για να ελέγχετε την αυλόπορτα/πόρτα πεζών εξ αποστάσεως, **βεβαιωθείτε ότι η μπουτονιέρα του συστήματος θυροτηλεόρασης είναι όντως συνδεδεμένη με το μοτέρ της αυλόπορτας ή με το ηλεκτρικό κυπρί της πόρτας πεζών.** Διαφορετικά, δεν θα είναι εφικτό να διαχειρίζεστε τον έλεγχο από την εφαρμογή «Somfy Protect». Αν δεν συμβαίνει αυτό, ακολουθήστε τις παρακάτω οδηγίες:

ΣΥΝΔΕΣΗ ΣΕ ΜΗΧΑΝΙΣΜΟ ΑΥΛΟΠΟΡΤΑΣ SOMFY

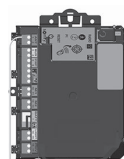

Σύμφωνα με το πρότυπο EN 12453, το οποίο αφορά στην ασφάλεια χρήσης μηχανοκίνητης πόρτας και αυλόπορτας, η χρήση ενός συστήματος θυροτηλεόρασης για τον χειρισμό ενός αυτοματισμού αυλόπορτας ή γκαραζόπορτας που δεν είναι ορατή από τον χρήστη επιβάλλει υποχρεωτικά την εγκατάσταση μιας διάταξης ασφαλείας τύπου φωτοηλεκτρικού κύτταρου στον συγκεκριμένο αυτοματισμό. Σε περίπτωση μη τήρησης αυτών των οδηγιών, η Somfy δεν φέρει ευθύνη για οποιαδήποτε ζημιά προκληθεί.

- 1]. Διακόψτε την ηλεκτρική τροφοδοσία προς το μοτέρ της αυλόπορτας Somfy.
- 2]. Αφαιρέστε το κάλυμμα του πίνακα ελέγχου ή του μοτέρ που περιλαμβάνει την ηλεκτρονική μονάδα.
- 3]. Συνδέστε την έξοδο ξηρής επαφής (COM και NO) της μπουτονιέρας στην ηλεκτρονική μονάδα του μηχανισμού. Αν η σύνδεση της μπουτονιέρας δεν περιγράφεται αναλυτικά στο εγχειρίδιο του μηχανισμού, ακολουθήστε τις οδηγίες που παρέχονται για τη σύνδεση ενός διακόπτη με κλειδί.

Μπουτονιέρα	Ηλεκτρονικές μονάδες μηχανισμών Somfy		
			
Συνδέστε...	στα μπλοκ ακροδεκτών START	στα μπλοκ ακροδεκτών BUS	στα αριθμημένα μπλοκ ακροδεκτών
COM	5	3	3
NO	6	4	5 για πλήρες άνοιγμα 6 για άνοιγμα πεζών

Αν ο μηχανισμός λειτουργεί με ηλιακή ενέργεια, τα ενσύρματα χειριστήρια είναι απενεργοποιημένα. Ο έλεγχος του μηχανισμού είναι εφικτός μόνο μέσω τηλεχειρισμού RTS/IO από την εσωτερική οθόνη. Για να συνδέσετε την μπουτονιέρα σε άλλο μοντέλο μηχανισμού αυλόπορτας, ανατρέξτε στο εγχειρίδιο εγκατάστασής του.

- 4]. Συνδέστε στο ρεύμα το μοτέρ της αυλόπορτας και το σύστημα θυροτηλεόρασης.

ΣΥΝΔΕΣΗ ΣΕ ΗΛΕΚΤΡΙΚΟ ΚΥΠΡΙ (ΠΟΡΤΑ ΠΕΖΩΝ)

- 1]. Διακόψτε την ηλεκτρική τροφοδοσία προς το ηλεκτρικό κυπρί και το σύστημα θυροτηλεόρασης.
- 2]. Συνδέστε τα μπλοκ ακροδεκτών L- και L+ της μπουτονιέρας στο ηλεκτρικό κυπρί.

Τηρήστε την πολικότητα: ανατρέξτε στο εγχειρίδιο του ηλεκτρικού κυπριού.

- 3]. Συνδέστε στο ρεύμα το ηλεκτρικό κυπρί και το σύστημα θυροτηλεόρασης.

Ο χρόνος ενεργοποίησης του κυπριού (2, 5 ή 10 δευτερόλεπτα) ρυθμίζεται από το μενού «Ρυθμίσεις» της εσωτερικής οθόνης.

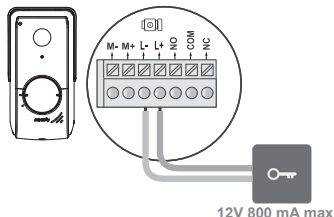

SOMFY ACTIVITES SA

50 avenue du Nouveau Monde
74300 CLUSES
FRANCE

www.somfy.com



5175711A